

STORE

DUEMILA SEDICI



Carioli
FORNITURE INDUSTRIALI

Al centro del tuo lavoro



TechnoTradeGroup®



Sorta nel 1953 a Treviglio, in una delle aree a più alta industrializzazione d'Italia su iniziativa della famiglia Carioli, la Fratelli Carioli Utensileria nasce come rivendita di utensili in acciaio rapido, tipici di quel periodo storico, trasmissioni, utensili manuali e, più in generale, prodotti da ferramenta industriale.

L'Azienda è cresciuta costantemente nel settore dei prodotti specializzati in maschiatura, filettatura ed asportazione truciolo, mantenendo una sua vocazione per le trasmissioni ed i prodotti per la manutenzione industriale in generale; si è sempre contraddistinta per i servizi orientati al Cliente industriale ed all'artigiano.

Nel 2009 Carioli Forniture Industriali, per effetto della partecipazione di Techno Trade Group del quale risulta parte fondamentale, si è definitivamente votata ad uno spettro molto più ampio delle forniture industriali, introducendo importanti marchi per l'asportazione truciolo, tra gli altri, la gamma ed i cataloghi Ttake in Italia.



Ttake è la selezione di prodotti a marchio privato di Fratelli Carioli Utensileria: prodotti dedicati all'industria, caratterizzati dall'altissimo livello delle tecnologie e dei materiali impiegati. Unicamente prodotti italiani ed europei possono ambire ad essere selezionati dai nostri tecnici per diventare un prodotto Ttake.

Amiamo fare le cose bene, e solo l'eccellenza diventa un prodotto Ttake! Il nostro traguardo è la soddisfazione delle esigenze di ogni singolo cliente.

I nostri fornitori Partners:

Rivenditore ufficiale per Bergamo e provincia di tutto il programma Sumitomo: utensili ed inserti in metallo duro per tornitura, fresatura e foratura; inserti in cbn e pkd.



Esclusivista per la provincia di Bergamo. Guhring è leader mondiale nella foratura, con le punte in M.D. e HSS, oltre a disporre di un'ottima gamma di frese in M.D. a passo differenziato e utensili di maschiatura.



Rivenditore ufficiale per la provincia di Bergamo. TTE è leader nel settore della fresatura con le frese in M.D. per lavorazione di alluminio, nel settore stampi e nella microforatura.



Carioli Automazione è uno dei principali attori nazionali nel comparto della distribuzione industriale. L'Azienda vanta una lunga tradizione, una capillare presenza sul mercato di riferimento, una gamma di oltre 50.000 prodotti (tra cui spiccano i sistemi e i componenti Bosch RexRoth che Carioli Automazione distribuisce in esclusiva nella provincia di Bergamo), un riconosciuto know-how industriale.

Carioli Automazione si pone l'obiettivo di essere un partner tecnologico affidabile e competente che contribuisce al successo commerciale dei propri clienti.

La consolidata esperienza e tradizione dell'Azienda, unitamente all'innovazione dei processi informatici e di service, posizionano l'Azienda sul mercato come fornitore globale dell'industria, in grado di garantire ai propri clienti dinamicità e prodotti sempre all'avanguardia.

I nostri fornitori Partners:

Distributore ufficiale per Bergamo e provincia. Aventics è uno dei leader mondiali nella costruzione e distribuzione di componenti ed accessori per la realizzazione di sistemi di automazione pneumatica.



Rexroth
Pneumatics

A

Abrasivi frese MD	95
Abrasivi lamellari	90
Abrasivi ruote lamellari	94
Abrasivi taglio sbavo	92
Adesivi sigillanti	104
Arredamento industriale	60
Aspiratori	112
Aspirazione fumi	78
Assorbenti industriali	114
Attrezzature per macchine utensili	40-45
Attrezzature per sollevamento	38,82,85
Avvitatori pneumatici	70

B

Banchi da lavoro	56
Blu Skin	117
Borse portautensili	65

C

Calzature di sicurezza	122
Caricabatterie e avviatori	84
Carrelli portautensili	54
Cassette portautensili	62
Chimici - Cover Seal	108
Chimici - Linea Optimum	77
Chimici per saldatura	80
Chimici - Spray	96
Compressori	5
Contenitori	59

D

Detergenza	109
------------	-----

E

Elettrotensili	72
----------------	----

F

Forbici	49
Fluidi da taglio	101
Frese e seghe a tazza	24

I

Idropultrici	110
--------------	-----

K

Kit dinamometria	16
------------------	----

L

Lame a nastro	48
Lubrificanti industriali	98
Lubrorefrigeranti	102

M

Mandrini	26-35
Marcatori	69
Morse da banco	46
Morse modulari	36

O

Occhiali di sicurezza	120
-----------------------	-----

P

Pneumatica oleodinamica	4
Pulizia mani	118

R

Ruote	88
-------	----

S

Saldatura	74
Scale	89
Siliconi, schiume, pistole	106
Strumenti di misura	66

T

Tubo aria	71
-----------	----

U

Utensili a fissaggio meccanico	6-14
Utensili manuali	50-53
Utensili per asportazione truciolo	15-23

V

Vasche lavapezzi	113
------------------	-----



Valvole ad azionamento elettrico

Valvola 5/2 da 1/8" portata lt/min 850

Cod.	Listino €	Netto €
ST-0820060026	69,30	37,10

Valvola 5/2 da 1/4" portata lt/min 1450

Cod.	Listino €	Netto €
ST-0820058026	74,61	43,30

Trattamento aria compressa, gruppi di trattamento e componenti

Filtro regolatore + lubrificatore da 1/4"

Cod.	Listino €	Netto €
ST-R412006298	91,13	51,50

Filtro regolatore + lubrificatore da 1/2"

Cod.	Listino €	Netto €
ST-R412007307	123,27	69,00

**AMPIA
DISPONIBILITÀ
DI PRODOTTI A
MAGAZZINO**



Il nuovo compressore rivoluzionario di Atlas Copco: riduzione dei consumi energetici fino al 50%

Con il loro innovativo design verticale, i modelli **GA 7-37 VSD+** di Atlas Copco introducono una vera e propria rivoluzione nel settore dei compressori. Dotati di azionamento a velocità variabile di serie, motore compatto, struttura di dimensioni ridotte e tecnologia a magneti permanenti iPM. Il compressore GA 7-37 VSD+ consente una riduzione media dei consumi energetici del 50%, garantendo una continuità operativa anche in condizioni più difficili di esercizio. Queste macchine rappresentano il futuro dei compressori ad aria, interamente progettati da Atlas Copco.



I vantaggi dei nuovi compressori VSD+:

- riduzione media del consumo energia del 50% rispetto agli attuali modelli a velocità fissa;
- aumento della portata in aria libera (FAD) fino al 12% su tutta la gamma;
- manutenzione ridotta: meno componenti, maggiore continuità operativa;
- design elegante e rivoluzionario;
- funzionamento con inverter integrato di serie (VSD+) ed essiccatore integrato disponibile a richiesta;
- pochissime opzioni grazie ad una vastissima gamma di funzioni di serie;
- livello di rumorosità estremamente ridotto;
- gamma da 7 a 37 kW





Set SDUCR composto da 3 utensili di tornitura positiva, 1 pz. per tipo: A0810H SDUCR 07, A1012K SDUCR 07, A1216M SDUCR 07.

Cod.	Listino €	Netto €
TA60800208R3SET	305,91	179,00

Set SDUCR composto da 2 utensili di tornitura positiva, 1 pz. per tipo: E10K SDUCR 07, E12M SDUCR 07

Cod.	Listino €	Netto €
TA80800208R7SET	463,00	259,00

Set SDUCL composto da 3 utensili di tornitura positiva, 1 pz. per tipo: A0810H SDUCL 07, A1012K SDUCL 07, A1216M SDUCL 07.

Cod.	Listino €	Netto €
TA60800208L3SET	305,91	179,00

Set SDUCL composto da 2 utensili di tornitura positiva, 1 pz. per tipo: E10K SDUCL 07, E12M SDUCL 07

Cod.	Listino €	Netto €
TA80800208L7SET	463,00	259,00



Inserto di tornitura positiva DCMT... MM TT120; rompitrucciolo per medie lavorazioni con ottimo controllo del truciolo; TT120 qualità specifica per la lavorazione di acciai e acciai bonificati, per taglio continuo medio ad alte velocità.

Cod.	Listino €	Netto €
DCMT 070204 MM TT120	10,15	5,00
TA1999080900300		



Inserto di tornitura positiva DCGT... AL TT10; rompitrucciolo lappato con elevata spoglia di taglio, specifico per lavorazioni di alluminio, ottone, bronzo, rame; TT10 qualità specifica per la lavorazione di alluminio e sue leghe, grado non rivestito.

Cod.	Listino €	Netto €
DCGT 070204 AL TT10	10,98	6,05
TA1999080900329		



ACCIAIO

Set SLCR composto da 4 utensili di tornitura positiva, 1 pz. per tipo: A0608H SLCR 06, A0810J SLCR 06, A1012K SLCR 06, A1216M SLCR 06.

Cod.	Listino €	Netto €
TA60700208R4SET	251,30	165,00

Set SCLCL composto da 4 utensili di tornitura positiva, 1 pz. per tipo: A0608H SCLCL 06, A0810J SCLCL 06, A1012K SCLCL 06, A1216M SCLCL 06.

Cod.	Listino €	Netto €
TA60700208L4SET	251,30	165,00



Inserto in metallo duro CCMT... MM TT130, rivestito TiN, qualità tenace per la lavorazione di tutti gli acciai e acciai inox; utilizzabile a velocità di taglio medio-basse.

Cod.	Listino €	Netto €
CCMT 060204 MM TT130 TA1999080900265	8,47	4,65



METALLO DURO

Set SLCR composto da 3 utensili di tornitura positiva, 1 pz. per tipo: E08K SLCR 06, E10K SLCR 06, E12M SLCR 06.

Cod.	Listino €	Netto €
TA80700208R6SET	680,00	315,00

Set SCLCL composto da 3 utensili di tornitura positiva, 1 pz. per tipo: E08K SCLCL 06, E10K SCLCL 06, E12M SCLCL 06.

Cod.	Listino €	Netto €
TA80700208L6SET	680,00	315,00



Inserto in metallo duro CCGT... AL TT10, lappato e non rivestito, per la lavorazione di tutti i tipi di alluminio e rame; utilizzabile a velocità di taglio medio-basse.

Cod.	Listino €	Netto €
CCGT 060204 AL TT10 TA1999080900248	10,98	6,05

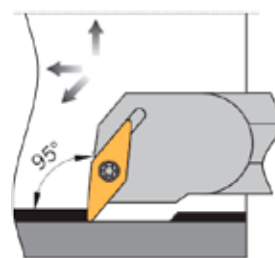
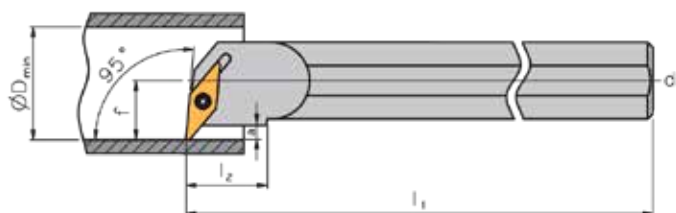

Utensile per tornitura interna A.. SVLC R/L TA6114, con stelo in acciaio.

Cod.	ISO	d	a	l1	l2	f	ØD min	Listino €	Netto €
TA61140204L0100	A10H SVLCL 07	10	5	100	22	7	12,5	69,00	42,50
TA61140204R0100	A10H SVLCR 07								
TA61140204L0120	A12K SVLCL 07	12	5	125	28	9	15,5	74,10	45,50
TA61140204R0120	A12K SVLCR 07								

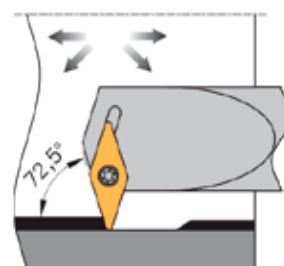
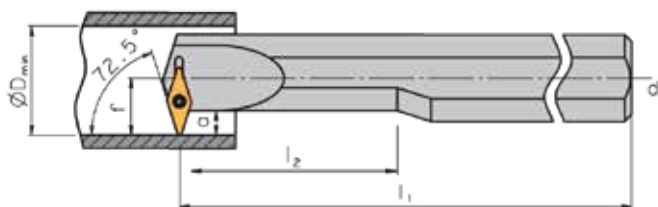

Utensile per tornitura interna A.. SVVC R/L TA6117, con stelo in acciaio.

Cod.	ISO	d	a	l1	l2	f	ØD min	Listino €	Netto €
TA61170204L0100	A10H SVVCL 07	10	5	100	22	8	13,5	69,00	42,50
TA61170204R0100	A10H SVVCR 07								
TA61170204L0120	A12K SVVCL 07	12	5	125	28	9	15,5	74,10	45,50
TA61170204R0120	A12K SVVCR 07								



miniG+tools **NEW**

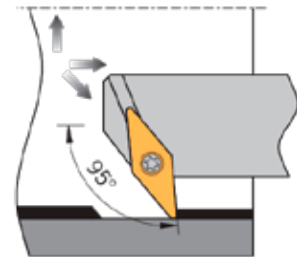
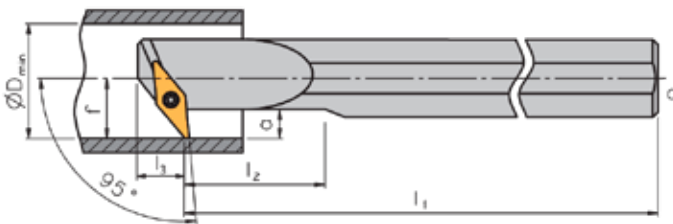

Utensile per tornitura interna A.. SVL95C R/L TA6113, con stelo in acciaio.

Cod.	ISO	d	a	l1	l2	f	ØD min	Listino €	Netto €
TA61130204L0100	A10H SV95CL 07	10	5	100	22	7	12,5	69,00	42,50
TA61130204R0100	A10H SV95CR 07							✓	
TA61130204L0120	A12K SV95CL 07	12	5	125	28	9	15,5	74,10	45,50
TA61130204R0120	A12K SV95CR 07							✓	



Inserto VCGT... AL TT10, rompitrucciolo lappato con elevata spoglia di taglio, specifico per lavorazioni di alluminio, ottone, bronzo, rame; TT10 qualità specifica per la lavorazione di alluminio e sue leghe; grado non rivestito.

Cod.	Listino €	Netto €
VCGT 070201 AL TT10		
TA1999080900893	20,00	11,50
VCGT 070202 AL TT10		
TA1999080900894	20,00	11,50
VCGT 070204 AL TT10		
TA1999080900895	20,00	11,50



Inserto VCMT... MX TT220 per finitura, con ottimo controllo del truciolo; TT220 qualità specifica per la lavorazione di acciai, acciai inox e acciai bonificati, per taglio continuo medio ad alte velocità.

Cod.	Listino €	Netto €
VCMT 070202 MX TT220		
TA1999080900896	21,00	12,00
VCMT 070204 MX TT220		
TA1999080900897	21,00	12,00

G+take®

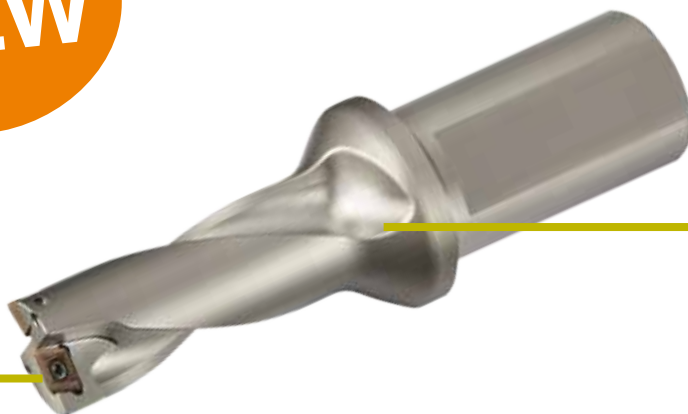

**SCARICO EVACUAZIONE
TRUCIOLO OTTIMIZZATO**

4 TAGLIENTI UTILI

Punta ad inserti TA8899, con fori di refrigerazione, 3xD, 4 taglienti utili per inserto, scarico evacuazione truciolo ottimizzato, ridotte forze radiali, elevati avanzamenti.

Cod.	Listino €	Netto €
da Ø14 a Ø22		
TA88990504D3...	398,88	207,00
Ø23		
TA88990504D3230	405,27	211,00
da Ø24 a Ø29		
TA88990504D3...	420,66	219,00
da Ø30 a Ø34		
TA88990504D3...	456,57	237,00
Ø35		
TA88990504D3350	477,09	248,00
da Ø36 a Ø43		
TA88990504D3...	533,52	277,00
da Ø44 a Ø47		
TA88990504D3...	574,56	299,00
da Ø48 a Ø55		
TA88990504D3...	600,21	312,00



Inserti di foratura XPMT..., per punte TA8899, generici, adatti a lavorazioni di acciaio, acciaio inox, leghe speciali e ghisa.

Cod.	ØPunta	Listino €	Netto €
XPMT 042004 SM TF130			
TA1999080500980	14 ÷ 15	17,55	9,95
XPMT 052804 SM TF130			
TA1999080500981	16 ÷ 18	18,90	10,70
XPMT 063306 SM TF130			
TA1999080500982	19 ÷ 22	19,56	11,10
XPMT 074006 SM TF130			
TA1999080500983	23 ÷ 28	20,25	11,50
XPMT 094508 SM TF130			
TA1999080500984	29 ÷ 36	22,95	13,00
XPMT 125812 SM TF130			
TA1999080500985	37 ÷ 45	23,64	13,40
XPMT 156812 SM TF130			
TA1999080500986	46 ÷ 55	25,65	14,54

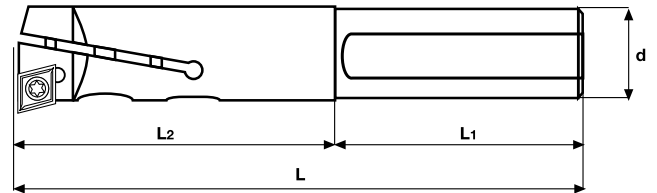
**Bareno registrabile per alesatura TA5088, senza fori di refrigerazione.**

Cod.	Inserto	L	L1	L2	d	Dmin	Dmax	Listino €	Netto €
TA50880604W0100	CCMT 0602...	100	70	30	10	10	12	257,40	154,00
TA50880604W0120	CCMT 0602...	105	70	30	12	12	15	277,20	166,00
TA50880604W0150	CCMT 0602...	110	60	50	16	15	20	297,00	178,00
TA50880604W0200	CCMT 0602...	120	60	60	20	20	25	300,30	180,00
TA50880604W0250	CCMT 09T3...	140	70	70	25	25	30	323,40	194,00
TA50880604W0300	CCMT 09T3...	160	70	90	25	30	35	330,00	198,00
TA50880604W0350	CCMT 09T3...	170	70	100	32	35	40	344,02	212,00
TA50880604W0400	CCMT 09T3...	190	70	120	32	40	45	412,50	248,00
TA50880604W0450	CCMT 09T3...	220	70	150	32	45	50	433,63	269,00



Inserto in metallo duro CCMT... MM TT130, rivestito TiN, qualità tenace per la lavorazione di tutti gli acciai e acciai inox; utilizzabile a velocità di taglio medio-basse.

Cod.	Listino €	Netto €
CCMT 060204 MM TT130		
TA1999080900265	8,47	4,65
CCMT 09T304 MM TT130		
TA1999080900266	9,98	5,48



NEW



Fresa per spallamenti retti 89,50° TA9406, con fori di refrigerazione, 4 taglienti utili, inserto altezza 6mm.

Cod.	Listino €	Netto €
Ø10, gambo 16, Z1 TA94060406W1006	85,50	49,60
Ø12, gambo 16, Z1 TA94060406W1206	85,50	49,60
Ø16, gambo 16, Z2 TA94060406W1606	112,86	65,50
Ø20, gambo 20, Z3 TA94060406W2006	147,06	85,30
Ø25, gambo 25, Z4 TA94060406W2506	181,26	106,00
Ø32, gambo 32, Z5 TA94060406W3206	204,06	119,00



Fresa per spallamenti retti 89,50° TA9409, con fori di refrigerazione, 4 taglienti utili, inserto altezza 9mm.

Cod.	Listino €	Netto €
Ø40, manicotto 16, Z4 TA94090406M4009	199,00	116,00
Ø50, manicotto 22, Z5 TA94090406M5009	222,30	129,00
Ø63, manicotto 22, Z6 TA94090406M6309	250,80	145,50
Ø80, manicotto 27, Z7 TA94090406M8009	273,60	159,00
Ø100, manicotto 32, Z8 TA94090406M1009	342,00	198,00



Inserti di fresatura SPMT..., generici, adatti a lavorazioni di acciaio, acciaio inox e ghisa.

Cod.	Listino €	Netto €
SPMT 060304 SM TF525 TA1999080500987	9,90	6,45
SPMT 09T308 SM TF525 TA1999080500988	12,30	8,00

PER ALLUMINIO



Inserti di fresatura SPGT..., specifici per lavorazioni di alluminio.

Cod.	Listino €	Netto €
SPGT 060304 AL TF10 TA1999080500990	18,90	12,30
SPGT 09T308 AL TF10 TA1999080500991	20,25	13,15



Fresa a manicotto superpositiva TA4513, per spianature a 45°, con fori di refrigerazione; universale per la lavorazione di tutti i tipi di materiali; adatta all'utilizzo degli inserti SE.. 13T3..

FRESE PASSO STANDARD

Cod.	Listino €	Netto €
Ø 50, 4 denti, attacco d.22		
TA45130604M0500	243,00	145,80
Ø 63, 5 denti, attacco d.22		
TA45130604M0630	286,00	171,60
Ø 80, 6 denti, attacco d.27		
TA45130604M0800	342,00	205,00
Ø 100, 7 denti, attacco d.32		
TA45130604M1000	405,00	243,00
Ø 125, 8 denti, attacco d.40		
TA45130604M1250	473,00	284,00
Ø 160, 10 denti, attacco d.40		
TA45130604M1600 *	871,00	523,00

*SENZA FORI DI REFRIGERAZIONE



Inserto SEKT 13T3 AGSN SM TF525, adatto alla lavorazione di acciai, acciai bonificati e legati a velocità di taglio medio-alte

Cod.	Listino €	Netto €
TA1999080900571	16,40	8,90

Inserto SEKT 13T3 AGSN SM TF140, adatto alla lavorazione di acciai, acciai inox a velocità di taglio medio-basse; prima scelta per lavorazioni instabili

Cod.	Listino €	Netto €
TA1999080900573	16,40	8,90

FRESE PASSO FINE

Cod.	Listino €	Netto €
Ø 50, 5 denti, attacco d.22		
TA45130604F0500	299,00	179,40
Ø 63, 6 denti, attacco d.22		
TA45130604F0630	355,00	213,00
Ø 80, 8 denti, attacco d.27		
TA45130604F0800	423,00	254,00
Ø 100, 10 denti, attacco d.32		
TA45130604F1000	504,00	302,50
Ø 125, 12 denti, attacco d.40		
TA45130604F1250	591,00	355,00
Ø 160, 16 denti, attacco d.40		
TA45130604F1600 *	1.089,00	653,00

*SENZA FORI DI REFRIGERAZIONE



Inserto SEHT 13T3 AGFN AL TF10, rettificato e lappato per la lavorazione di alluminio, leghe di alluminio e rame

Cod.	Listino €	Netto €
TA1999080900565	16,40	8,90

45°

Fresa ad inserti TA4511 per smussi e svasature a 45°, con attacco Weldon.

Diametro min. 1,2 mm.; max 16 mm.; mono tagliente; inserto TCMT 1102...

Cod. Listino € **Netto €**

TA45110604W0160 ~~101,00~~ **60,00**

Diametro min. 6,2 mm.; max 21 mm.; a due taglienti; inserto TCMT 1102...

Cod. Listino € **Netto €**

TA45110604W0210 ~~131,00~~ **79,00**

Diametro min. 10,4 mm.; max 32,5 mm.; a due taglienti; inserto TCMT 16T3...

Cod. Listino € **Netto €**

TA45110604W0320 ~~219,00~~ **135,00**



60°

Fresa ad inserti TA6011 per smussi e svasature a 60°, con attacco Weldon.

Diametro min. 5,4 mm.; max 16 mm.; mono tagliente; inserto TCMT 1102...

Cod. Listino € **Netto €**

TA60110604W0160 ~~99,00~~ **59,90**

Diametro min. 15,8 mm.; max 26 mm.; a due taglienti; inserto TCMT 1102...

Cod. Listino € **Netto €**

TA60110604W0270 ~~150,48~~ **87,00**

Diametro min. 20 mm.; max 35 mm.; a due taglienti; inserto TCMT 16T3...

Cod. Listino € **Netto €**

TA60110604W0320 ~~218,00~~ **134,00**

30°

Fresa ad inserti TA3011 per smussi e svasature a 30°, con attacco Weldon.

Diametro min. 6 mm.; max 32 mm.; a due taglienti; inserto TCMT 16T3...

Cod. Listino € **Netto €**

TA30110604W0320 ~~210,00~~ **122,00**



Fresa TA8010 per smussi e svasature, regolabile da 10° a 80°, completa di 2 cartucce: la prima monta inserti SCMT 1204...; la seconda monta inserti TCMT 16T3...; con gambo Weldon diametro 20 mm, lunghezza totale 100 mm.

Cod. Listino € **Netto €**

TA80100604W0200 ~~356,38~~ **198,00**

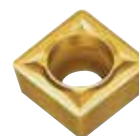

Inserto SCMT 120408 MM TT130 adatto per semifiniture e finiture a velocità di taglio medio-basse, buon controllo del truciolo, specifico per acciai al carbonio, acciai bonificati e acciai inossidabili.

Cod. Listino € **Netto €**

TA1999080900692 ~~11,77~~ **6,35**



Inserto TCMT 16T308 MM TT130 adatto per semifiniture e finiture a velocità di taglio medio-basse, buon controllo del truciolo, specifico per acciai al carbonio, acciai bonificati e acciai inossidabili.

Cod. Listino € **Netto €**

TA1999080900376 ~~10,45~~ **5,50**



**NUOVA
AFFILATURA**

Svasatore a 90° TA1230, in HSS, DIN 335 C, a tre taglienti, con codolo cilindrico.

Cod.	Listino €	Netto €
Ø 4,3		
TA1230140900430	13,24	7,95
Ø 5,3		
TA1230140900530	13,24	7,95
Ø 6,3		
TA1230140900630	13,24	7,95
Ø 8,3		
TA1230140900830	14,25	8,55
Ø 10,4		
TA1230140901040	15,22	9,15
Ø 12,4		
TA1230140901240	16,79	10,10
Ø 16,5		
TA1230140901650	19,57	11,80
Ø 20,5		
TA1230140902050	28,39	17,00
Ø 25		
TA1230140902500	36,99	22,20
Ø 30		
TA1230140903000	54,98	33,00



TiN

Svasatore a 90° TA1231, in HSS, DIN 335 C, a tre taglienti, rivestito TiN, con codolo cilindrico.

Cod.	Listino €	Netto €
Ø 4,3		
TA1231140900430	17,99	10,80
Ø 5,3		
TA1231140900530	17,99	10,80
Ø 6,3		
TA1231140900630	17,99	10,80
Ø 8,3		
TA1231140900830	22,48	13,50
Ø 10,4		
TA1231140901040	23,86	14,30
Ø 12,4		
TA1231140901240	25,43	15,25
Ø 16,5		
TA1231140901650	33,35	20,30
Ø 20,5		
TA1231140902050	42,60	25,55
Ø 25		
TA1231140902500	62,57	37,55
Ø 30		
TA1231140903000	82,35	49,40



Serie svasatori a 90° TA1230 – TA1231, in HSS, DIN 335 C, disponibili con rivestimento standard o TiN. Set composto da 6 pz. Ø 8,3 – 10,4 – 12,4 – 16,5 – 20,5 – 25.

Cod.	Listino €	Netto €
TA12301409KIT01	143,43	86,00
TA12311409KIT02 - riv. TiN	205,03	123,00

KIT DINAMOMETRIA PER UTENSILI AD INSERTI, fornito in valigetta di plastica con termoformato modellato, composto da:

- **n.1 chiave Torque Setter** con impugnatura per regolazione della coppia

- **n.2 impugnature Torque Vario** in bicomponente, a regolazione variabile, leggere e compatte, di dimensioni proporzionate per ottimizzare l'impostazione della coppia; precisione $\pm 6\%$. Conformi alle norme EN ISO6798, BS EN26789, ASME B 107.14M

- **n.16 lame Torx (T6, T7, T8, T9, T10, T15, T20, T25) e Torx Plus (IP6, IP7, IP8, IP9, IP10, IP15, IP20, IP25)**, in acciaio cromo vanadio molibdeno di alta qualità, temprato e cromato, dotate di sistema Magic Spring® (brevetto Wiha): sistema di trattenimento vite che non magnetizza e non raccoglie i trucioli. Ogni lama è dotata di codice di riconoscimento articolo Wiha e massima coppia sopportata espressa sia in Nm che in pollici su libbre. Finitura della punta con sistema Wiha Chrom Top® per un perfetto accoppiamento vite-lama

- **n.1 porta bit Torque Bit** universale adattabile a tutte le impugnature dinamometriche; con lama in acciaio cromo vanadio molibdeno di alta qualità, temprato e cromato; attacco per bit totalmente in acciaio inox, con rivestimento in plastica nera



Cod.	Listino €	Netto €
UT000100500216W	424,00	299,00

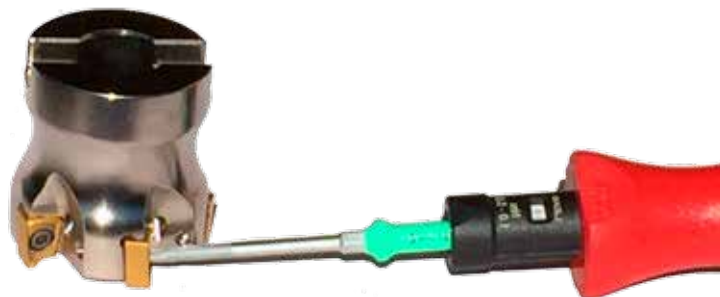



Giravite 362R SoftFinish® TORX® con MagicSpring® (la molla di tenuta trattiene le viti TORX®). Lama in acciaio al cromo-vanadio-molibdeno, interamente temprato, cromato opaco. Punta ChromTop® per la massima precisione di tenuta. Impugnatura ergonomica SoftFinish® multicomponente con superficie antirotolamento. Ideale per avvitare e serrare viti TORX® in punti di difficile accesso.

Cod.		Lama (mm)	Lungh. tot. (mm)	Listino	Netto €
27736	T6	60	164	7,25	5,80
27737	T7	60	164	6,80	5,45
27738	T8	60	164	6,80	5,45
27739	T9	60	171	7,65	6,12
27740	T10	80	191	7,85	6,28
27741	T15	80	191	8,10	6,48
27742	T20	100	218	8,45	6,76

Giravite 362RIP SoftFinish® per TORX PLUS®.

Lama tonda in acciaio al cromo-vanadio-molibdeno, interamente temprato, cromato opaco. Punta ChromTop® per la massima precisione di tenuta. Impugnatura ergonomica Wiha SoftFinish® multicomponente con superficie antirotolamento. Ideale per applicazioni a secco. La sezione rinforzata del profilo TORX PLUS® trasmette una coppia del 25% circa superiore a quella di un profilo TORX®.

Cod.		Lama (mm)	Lungh. tot. (mm)	Listino	Netto €
28760	6IP	60	164	8,80	7,05
28761	7IP	60	164	8,80	7,05
28762	8IP	60	164	8,80	7,05
28763	9IP	60	171	9,70	7,76
28764	10IP	80	191	10,10	8,08
28765	15IP	80	191	10,40	8,32
28766	20IP	100	218	11,00	8,80



Giravite 365IP TORX PLUS® con impugnatura a farfalla. Lama in acciaio al cromo-vanadio, interamente temprata, brunita. Ideale per coppie elevate su viti piccole, in particolare per la sostituzione di placchette a tagliente su portacoltelli. La sezione rinforzata del profilo TORX PLUS® trasmette una coppia del 25% circa superiore a quella di un profilo TORX®. Attenzione: **le chiavi TORX PLUS® non sono compatibili con le viti a pronta TORX®**

Cod.		Lama (mm)	Lungh. tot. (mm)	Listino	Netto €
26181	T5	35	70	6,30	5,05
26182	T6	35	70	6,30	5,05
26183	T7	35	70	6,30	5,05
26184	T8	40	75	6,80	5,45
26185	T9	40	75	6,80	5,45
26186	T10	40	75	6,80	5,45
26187	T15	45	80	7,20	5,76



Giravite 365 TORX® con impugnatura a farfalla. Lama in acciaio al cromo-vanadio, interamente temprata, brunita. Ideale per coppie elevate su viti piccole, in particolare per la sostituzione di placchette a tagliente su portacoltelli.

Cod.		Lama (mm)	Lungh. tot. (mm)	Listino	Netto €
04918	T5	35	70	3,95	3,16
01350	T6	35	70	3,95	3,16
01351	T7	35	70	3,95	3,16
01352	T8	40	75	3,95	3,16
01353	T9	40	75	4,30	3,45
01354	T10	40	75	4,30	3,45
01355	T15	45	80	4,70	3,76



Punta elicoidale in HSS TA1070, lucida, rivestita TiN, DIN 338 Premium, serie corta, 5xD.
Generica, utilizzabile su tutti gli acciai, acciai inox, ghise e alluminio.



Cod.	Netto €
da Ø 1,0 a 1,4	
TA1070070900...	1,30
da Ø 1,5 a 2,5	
TA1070070900...	1,10
da Ø 2,6 a 3,0	
TA1070070900...	1,20
da Ø 3,1 a 3,7	
TA1070070900...	1,55
da Ø 3,8 a 4,0	
TA1070070900...	1,70
da Ø 4,1 a 5,0	
TA1070070900...	1,90
da Ø 5,1 a 6,0	
TA1070070900...	2,60
da Ø 6,1 a 6,5	
TA1070070900...	3,00
da Ø 6,6 a 7,0	
TA1070070900...	3,50
da Ø 7,1 a 7,5	
TA1070070900...	4,00

Cod.	Netto €
da Ø 7,6 a 8,0	
TA1070070900...	4,50
da Ø 8,1 a 8,5	
TA1070070900...	4,80
da Ø 8,6 a 9,0	
TA1070070900...	5,90
da Ø 9,1 a 9,5	
TA1070070900...	6,50
da Ø 9,6 a 10,0	
TA1070070900...	7,00
da Ø 10,1 a 10,5	
TA1070070900...	9,30
da Ø 10,6 a 11,5	
TA1070070900...	11,00
da Ø 11,6 a 12,0	
TA1070070900...	12,00
da Ø 12,1 a 12,5	
TA1070070900...	13,50
da Ø 12,6 a 13,0	
TA1070070900...	13,90





RIVESTITE
TiN



Serie di punte in HSS TA1070, lucide, serie corta, DIN 338 Premium, rivestite TiN, 5xD, in cassetta metallica.

Cod.	Listino €	Netto €
Set 19 pz. Ø 1-10 x 0,5 mm		
TA10700709KIT01	112,69	62,00
Set 25 pz. Ø 1-13 x 0,5 mm		
TA10700709KIT02	216,96	119,00



Serie di punte in HSS TA1055, serie corta, DIN 338, in cassetta metallica.

Cod.	Listino €	Netto €
Set 19 pz. Ø 1-10 x 0,5 mm		
TA10550909KIT01	71,40	40,80
Set 25 pz. Ø 1-13 x 0,5 mm		
TA10550909KIT02	142,80	81,60
Set 50 pz. Ø 1-5,9 x 0,1 mm		
TA10550909KIT03	214,20	122,40
Set 41 pz. Ø 6-10 x 0,1 mm		
TA10550909KIT04	302,40	173,00



Serie di punte in HSS TA1055, nere, serie corta, DIN 338, in cassetta di plastica.

Cod.	Listino €	Netto €
Set 91 pz. Ø 1-10 x 0,1 mm		
TA10550909KIT05	427,35	249,00



UNIVERSALE
PER TUTTI
I MATERIALI

NEW



Maschi a macchina in HSS-Co TA1100, per fori passanti, vaporizzati, DIN 371, tolleranza ISO 2 6H, imbocco corretto, 3xD1.

Cod.	Ø	Listino €	Netto €
TA1100130300300	M3	12,72	7,63
TA1100130300400	M4	12,99	7,79
TA1100130300500	M5	12,99	7,79
TA1100130300600	M6	13,17	7,90
TA1100130300800	M8	15,50	9,18
TA1100130301000	M10	18,27	10,96



Maschi a macchina in HSS-Co TA1140, per fori ciechi, vaporizzati, DIN 371, tolleranza ISO 2 6H, elica 40°, 3xD1.

Cod.	Ø	Listino €	Netto €
TA1140130300300	M3	16,50	10,08
TA1140130300400	M4	16,50	10,08
TA1140130300500	M5	17,57	10,60
TA1140130300600	M6	18,24	10,94
TA1140130300800	M8	21,59	12,83
TA1140130301000	M10	24,50	14,76

IDEALE PER
ACCIAIO
INOX E
MATERIALI
FERROSI



Maschi a macchina in HSS-Co TA1464, per fori ciechi, vaporizzati, riga blu, DIN 371, tolleranza ISO 2 6H, elica 40°, 3xD1.

Cod.	Ø	Listino €	Netto €
TA1464130900300	M3	21,07	11,60
TA1464130900400	M4	21,07	11,60
TA1464130900500	M5	21,93	12,10
TA1464130900600	M6	22,58	12,40
TA1464130900800	M8	29,28	15,55
TA1464130901000	M10	34,08	18,70



Maschi a macchina in HSS-Co TA1454, per fori passanti, vaporizzati, riga blu, DIN 371, tolleranza ISO 2 6H, imbocco corretto, 3xD1.

Cod.	Ø	Listino €	Netto €
TA1454130900300	M3	20,19	11,10
TA1454130900400	M4	20,19	11,10
TA1454130900500	M5	21,03	11,60
TA1454130900600	M6	21,03	11,60
TA1454130900800	M8	27,06	14,90
TA1454130901000	M10	32,59	18,00



Maschio a macchina in PM TA1256, per fori passanti, rivestito TiN, DIN 371, tolleranza ISO 2 6H, imbocco corretto, 3xD1.

Cod.	Ø	Listino €	Netto €
TA1256130300300	M3	21,85	12,30
TA1256130300400	M4	22,80	12,80
TA1256130300500	M5	23,55	13,20
TA1256130300600	M6	24,50	13,80
TA1256130300800	M8	31,07	17,40
TA1256130301000	M10	37,51	21,50



RIVESTIMENTO
TiN
UNIVERSALE

Maschio a macchina in HSS-Co TA1266, per fori ciechi, rivestito TiN, DIN 371, tolleranza ISO 2 6H, elica 40°, 3xD1.

Cod.	Ø	Listino €	Netto €
TA1266130300300	M3	21,85	12,70
TA1266130300400	M4	22,80	13,00
TA1266130300500	M5	23,51	13,80
TA1266130300600	M6	24,50	14,20
TA1266130300800	M8	31,07	18,00
TA1266130301000	M10	37,51	22,00

Maschio a macchina TA1320 per fori passanti con imbocco corretto, gambo rinforzato, in acciaio sinterizzato, rastremato, adatto solo per macchine CNC. Grazie al rivestimento TOP BLU questo maschio può essere utilizzato su una vasta gamma di materiali: alluminio e sue leghe, acciai al carbonio e bonificati, acciai inossidabili, duplex e superleghe.

Cod.	Ø	Listino €	Netto €
TA1320130500300	M3	30,10	18,00
TA1320130500400	M4	30,10	18,00
TA1320130500500	M5	31,95	19,20
TA1320130500600	M6	31,95	19,20
TA1320130500800	M8	36,50	22,10
TA1320130501000	M10	42,00	25,20



RIVESTIMENTO
TOP BLU
PER
MACCHINE CNC
UNIVERSALE

Maschio a macchina TA1325 per fori ciechi con elica a 40°, gambo rinforzato, in acciaio sinterizzato, rastremato, adatto solo per macchine CNC. Grazie al rivestimento TOP BLU questo maschio può essere utilizzato su una vasta gamma di materiali: alluminio e sue leghe, acciai al carbonio e bonificati, acciai inossidabili, duplex e superleghe.

Cod.	Ø	Listino €	Netto €
TA1325130500300	M3	34,85	20,90
TA1325130500400	M4	34,85	20,90
TA1325130500500	M5	36,40	21,80
TA1325130500600	M6	36,40	21,80
TA1325130500800	M8	42,75	25,70
TA1325130501000	M10	49,75	29,80



Punta a centrare in HSS TA1065, DIN 333.

Cod.	Listino €	Netto €
Ø 1,00 x 3,15 mm		
TA1065090100100	7,97	4,78
Ø 1,25 x 3,15 mm		
TA1065090100125	9,38	5,63
Ø 1,60 x 4,00 mm		
TA1065090100160	7,97	4,78
Ø 2,00 x 5,00 mm		
TA1065090100200	7,68	4,60
Ø 2,50 x 6,30 mm		
TA1065090100250	9,10	5,45
Ø 3,15 x 8,00 mm		
TA1065090100315	12,73	7,65
Ø 4,00 x 10,00 mm		
TA1065090100400	18,32	11,00
Ø 5,00 x 12,50 mm		
TA1065090100500	25,55	15,33
Ø 6,30 x 16,00 mm		
TA1065090100630	38,47	23,10
Ø 8,00 x 20,00 mm		
TA1065090100800	50,74	36,45
Ø 10,00 x 25,00 mm		
TA1065090101000	120,46	72,28



Punta a centrare in HSS-Co TA1068, rivestita TiAlN, per macchine CNC 90°, DIN 1897.

Cod.	Listino €	Netto €
Ø 6,00		
TA1068090606000	19,63	11,22
Ø 8,00		
TA1068090608000	25,70	14,68
Ø 10,00		
TA1068090610000	32,70	18,75
Ø 12,00		
TA1068090612000	49,70	28,40
Ø 16,00		
TA1068090616000	70,93	40,53
Ø 20,00		
TA1068090620000	105,37	60,20

**CODOLO
CILINDRICO**



Fresa TA1075 per sedi viti a 180°, con guide in HSS-Co5, DIN 373, a tre taglienti, con codolo cilindrico.

Cod.	Listino €	Netto €
Ø M3		
TA1075070900300	26,18	15,70
Ø M4		
TA1075070900400	27,26	16,35
Ø M5		
TA1075070900500	30,07	18,05
Ø M6		
TA1075070900600	31,83	19,10
Ø M8		
TA1075070900800	41,59	25,00
Ø M10		
TA1075070901000	49,97	30,00
Ø M12		
TA1075070901200	62,50	37,50
Ø M14		
TA1075070901400	81,01	48,60
Ø M16		
TA1075070901600	115,87	69,50

**CONO
MORSE**



Fresa TA1076 per sedi viti a 180°, con guide in HSS-Co5, DIN 373, a tre taglienti, con codolo cono Morse.

Cod.	Listino €	Netto €
Ø M8		
TA1076070900800	60,36	32,20
Ø M10		
TA1076070901000	66,61	39,90
Ø M12		
TA1076070901200	80,07	48,05
Ø M14		
TA1076070901400	109,17	65,50
Ø M16		
TA1076070901600	124,80	74,90
Ø M18		
TA1076070901800	170,51	102,30
Ø M20		
TA1076070902000	225,56	135,40
Ø M22		
TA1076070902200	298,15	179,00
Ø M24		
TA1076070902400	323,25	194,00
Ø M27		
TA1076070902700	360,46	216,00



TAGLIO
DOLCISIMO
CON BASSE
FORZE DI
TAGLIO



Fresa in MD TA1435, DIN 6527, rivestita Nano TiAlN, elica 36°/38° a passo differenziato, 4 taglienti, per sgrossatura dente fine, basse vibrazioni; ottima su acciai, inox e ghisa, rugosità Ra 2-3 µm.

Cod.	Listino €	Netto €
Ø 5		
TA1435110100500	72,63	29,43
Ø 6		
TA1435110100600	89,66	36,33
Ø 7		
TA1435110100700	100,58	40,75
Ø 8		
TA1435110100800	106,52	43,16
Ø 9		
TA1435110100900	116,23	47,09
Ø 10		
TA1435110101000	123,54	50,05
Ø 12		
TA1435110101200	146,42	59,32
Ø 14		
TA1435110101400	195,10	79,05
Ø 16		
TA1435110101600	237,53	96,24
Ø 18		
TA1435110101800	305,70	123,86
Ø 20		
TA1435110102000	368,78	149,42
Ø 25		
TA1435110102500	620,65	251,47

CAVE AD ALTI
AVANZAMENTI



Fresa in MD TA1422, DIN 6527, rivestita Nano TiAlN, elica 41°/43°/45° a passo differenziato, 3 taglienti, per cave ad alti avanzamenti, tolleranza e8, attacco cilindrico.

Cod.	Listino €	Netto €
Ø 3		
TA1422110100300	31,66	12,83
Ø 3,50		
TA1422110100350	35,28	14,29
Ø 3,70		
TA1422110100370	37,16	15,06
Ø 4		
TA1422110100400	31,66	12,83
Ø 4,50		
TA1422110100450	35,28	14,29
Ø 4,70		
TA1422110100470	37,16	15,06
Ø 5		
TA1422110100500	31,66	12,83
Ø 5,50		
TA1422110100550	35,28	14,29
Ø 5,70		
TA1422110100570	37,16	15,06
Ø 6		
TA1422110100600	41,37	16,76
Ø 6,50		
TA1422110100650	46,28	18,75
Ø 7		
TA1422110100700	50,49	20,46
Ø 7,50		
TA1422110100750	56,61	22,94
Ø 8		
TA1422110100800	59,04	23,92
Ø 8,50		
TA1422110100850	66,35	26,88
Ø 9		
TA1422110100900	76,07	30,82
Ø 9,50		
TA1422110100950	84,61	34,28
Ø 10		
TA1422110101000	88,23	35,75
Ø 12		
TA1422110101200	113,60	46,03
Ø 16		
TA1422110101600	197,18	79,89
Ø 20		
TA1422110102000	312,79	126,73

SPECIFICA
PER
ALLUMINIO



Fresa in MD TA9998, elica a passo differenziato 39°/40°/41°, a 3 taglienti, lappata, attacco cilindrico, specifica per operazioni di sgrossatura e finitura di alluminio ad alti avanzamenti, basse vibrazioni.

Cod.	Listino €	Netto €
Ø 3		
TA9998110700300	25,90	15,00
Ø 4		
TA9998110700400	27,80	15,00
Ø 5		
TA9998110700500	27,80	15,00
Ø 6		
TA9998110700600	26,20	15,00
Ø 8		
TA9998110700800	35,20	19,50
Ø 10		
TA9998110701000	50,20	27,00
Ø 12		
TA9998110701200	69,00	37,00
Ø 16		
TA9998110701600	119,00	65,00
Ø 20		
TA9998110702000	193,00	98,00



Fresa a tazza T.C.T. con denti in metallo duro, ideale per la foratura di precisioni di acciaio inox, acciai altamente legati e ghise dure; Ø anello da 15 a 200 mm; dente 2,5 mm; H utile di taglio 8 mm; H utile corpo 14 mm

Cod.	Listino €	Netto €
Ø16mm LA3900202000016	38,35	27,30
Ø18mm LA3900202000018	38,35	27,30
Ø19mm LA3900202000019	38,35	27,30
Ø20mm LA3900202000020	38,35	27,30
Ø21mm LA3900202000021	38,35	27,30
Ø22mm LA3900202000022	38,35	27,30
Ø25mm LA3900202000025	43,05	30,15
Ø30mm LA3900202000030	50,09	35,05
Ø32mm LA3900202000032	57,75	40,45
Ø35mm LA3900202000035	57,75	40,45
Ø40mm LA3900202000040	66,78	46,75



Fresa a tazza HSS con scarico laterale adatta per ferro, acciaio, ottone, ghisa, bronzo; migliore evacuazione del truciolo e refrigerazione del dente, Ø anello da 8 a 150 mm; durezza dente 64/65 HRC; H utile di taglio 8 mm; H utile corpo 12 mm.

Cod.	Listino €	Netto €
Ø16mm LA3600202000016	14,60	10,20
Ø18mm LA3600202000018	15,02	10,51
Ø19mm LA3600202000019	15,23	10,70
Ø20mm LA3600202000020	15,54	10,90
Ø21mm LA3600202000021	16,17	11,30
Ø22mm LA3600202000022	16,91	11,80
Ø25mm LA3600202000025	19,22	13,50
Ø30mm LA3600202000030	23,10	16,20
Ø32mm LA3600202000032	24,68	17,30
Ø35mm LA3600202000035	26,99	18,90
Ø40mm LA3600202000040	31,82	22,27



Fresa a tazza HSS-E eccentrica, con scarico laterale e cartella a spessore variabile per garantire una **facile espulsione del dischetto di risulta**. Corpo rettificato in acciaio super rapido HSS M35; ottime performance anche su materiali abrasivi e acciaio inox, grazie all'elevato tenore di cobalto; ideale anche per utilizzo con macchine stazionarie. H utile di taglio 15 mm; profondità utile 18 mm

Cod.	Listino €	Netto €
Ø18mm LA3500202000018E	18,00	12,60
Ø20mm LA3500202000020E	20,00	14,00
Ø22mm LA3500202000022E	22,00	15,40
Ø25mm LA3500202000025E	25,00	17,50
Ø26mm LA3500202000026E	26,00	18,20
Ø28mm LA3500202000028E	28,00	19,60
Ø30mm LA3500202000030E	30,00	21,00
Ø32mm LA3500202000032E	32,00	22,40
Ø35mm LA3500202000035E	35,00	24,50
Ø40mm LA3500202000040E	40,00	28,00
Ø45mm LA3500202000045E	46,00	32,20
Ø50mm LA3500202000050E	51,00	40,80
Ø60mm LA3500202000060E	76,00	53,20



Kit composto da 7 frese a tazza HSS-E eccentriche, (Ø 18, 22, 25, 30, 35, 38, 50), in valigetta

Cod.	Listino €	Netto €
LA350020200007KT	250,00	175,00



Seghe a tazza bimetalliche HSS – M42 cobalto 8% per realizzare fori su lamiera metalliche, inox, ferro, acciaio, ottone, ghisa, bronzo; H utile di taglio su lamiera 5 mm; H utile corpo 30 mm; Ø tazza < 30 mm; foro filettato 1/2"; Ø tazza > 32 mm; foro filettato 5/8"; cartella 1,5 mm.

Cod.	Listino €	Netto €
Ø20mm		
LA1500020100020	10,82	7,70
Ø22mm		
LA1500020100022	10,92	7,80
Ø25mm		
LA1500020100025	11,24	7,90
Ø27mm		
LA1500020100027	11,34	8,00
Ø30mm		
LA1500020100030	11,76	8,30
Ø32mm		
LA1500020100032	12,08	8,50
Ø35mm		
LA1500020100035	12,81	9,00
Ø40mm		
LA1500020100040	14,07	9,90
Ø43mm		
LA1500020100043	14,70	10,30
Ø46mm		
LA1500020100046	15,01	10,50
Ø51mm		
LA1500020100051	15,23	10,70
Ø54mm		
LA1500020100054	18,37	12,85
Ø60mm		
LA1500020100060	18,38	12,90
Ø64mm		
LA1500020100064	19,95	13,95
Ø68mm		
LA1500020100068	20,47	14,30
Ø73mm		
LA1500020100073	21,73	15,20
Ø79mm		
LA1500020100079	22,58	15,80

Allargatori a gradino per eseguire ed allargare a misura fori su lamiera in metallo, leghe leggere o laminati in plastica. Corpo in acciaio HSS fresato e rettificato, finitura lucida, parte terminale conica, punta del profilo affilato, marcatura laser dei diametri di riferimento. Non rivestito.

Cod.	Listino €	Netto €
Ø 4-12		
LA3011202000011	43,05	30,15
Ø 6-20		
LA3011202000012	55,65	38,90
Ø 6-30		
LA3011202000013	84,00	59,00
Ø 8-38		
LA3011202000014	107,10	75,00



Albero completo di punta per seghe bimetalliche, con trascinatori e ghiera filettata sinistra per un'ottima aderenza al fondello della fresa; eccezionale stabilità, zero vibrazioni

Cod.	Forma attacco	Trascinatori	Gambo	Listino €	Netto €
Ø Seghe: 32-250					
LA150102020251G	esagonale pieno	sì	11,2	25,00	17,50



Alberi completi di punta per seghe bimetalliche

Cod.	Forma attacco	Trascinatori	Gambo	Listino €	Netto €
Ø Seghe: 14-30					
LA1501020203011	esagonale forato	no	11,2	10,92	7,65
Ø Seghe: 32-250					
LA1501020202510	esagonale pieno	sì	10	17,54	12,30
Ø Seghe: 32-250					
LA1501020202511	esagonale pieno	sì	11,2	17,54	12,30



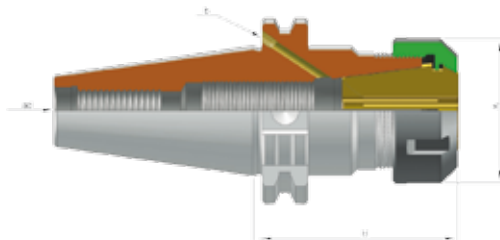

Mandrino portapinze, con ghiera standard, DIN 69871 ISO40, forma ad+b.
Mandrino con bilanciatura standard G 6,3 / 12.000 rpm.

Cod.	Tipo	Capacità pinze (mm)	H	A	Listino €	Netto €
MA1111010100035	TCB40 H70 ERX32	2 ÷ 20	70	50	48,80	36,00

**DIN 69871
ISO40**

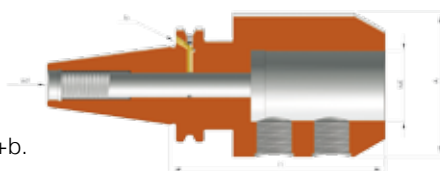

Mandrino per frese tipo weldon, DIN 69871 ISO40, forma ad+b.
Mandrino con bilanciatura standard G 6,3 / 12.000 rpm.

Cod.	Tipo	H	WE	A	Listino €	Netto €
MA1111010100097	TCB40 H63 WE16	63	16	48	48,80	36,00
MA1111010100107	TCB40 H63 WE20	63	20	52	48,80	36,00
MA1111010100112	TCB40 H100 WE25	100	25	65	58,66	42,00
MA1111010100115	TCB40 H100 WE32	100	32	72	65,88	49,00

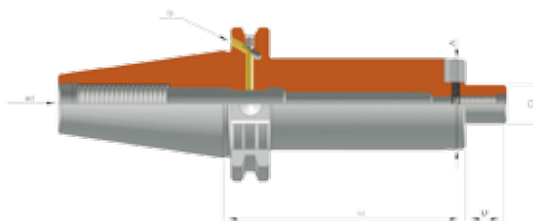

Mandrino portafrese fisso con passaggio refrigerante, DIN 69871 ISO40, forma ad+b.
Mandrino con bilanciatura standard G 6,3 / 12.000 rpm.

Cod.	Tipo	H	D	A	M	Listino €	Netto €
MA1111010100231	TCB40 H50 D16S	50	16	38	17	56,12	41,00
MA1111010100236	TCB40 H45 D22S	45	22	48	19	58,66	44,00
MA1111010100241	TCB40 H50 D27S	50	27	58	21	63,44	48,00
MA1111010100246	TCB40 H55 D32S	55	32	78	24	90,28	65,00



MAS 403 BT

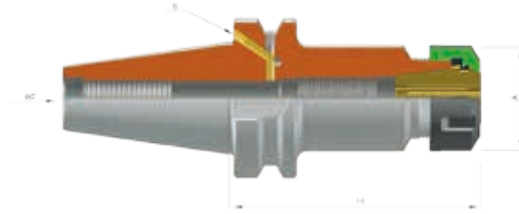

Mandrino portapinze con ghiera standard, MAS 403, BT 40, forma ad+b.
Mandrino con bilanciatura standard G 6,3 / 12.000 rpm.

Cod.	Tipo	Capacità pinze (mm)	H	A	Listino €	Netto €
MA2222020100026	BTB40 H70 ERX32	2 ÷ 20	70	50	48,50	36,00

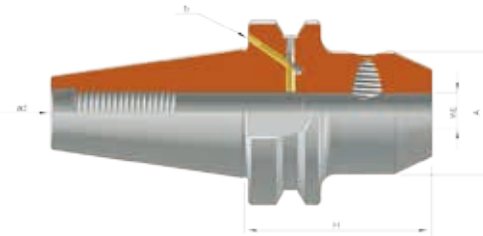

Mandrino per frese tipo weldon, MAS 403, BT 40, forma ad+b.
Mandrino con bilanciatura standard G 6,3 / 12.000 rpm.



Cod.	Tipo	H	WE	A	Listino €	Netto €
MA2222020100061	BTB40 H70 WE16	70	16	48	48,50	36,00
MA2222020100169	BTB40 H70 WE20	70	20	52	48,50	36,00
MA2222020100073	BTB40 H100 WE25	100	25	65	58,56	42,00
MA2222020100076	BTB40 H100 WE32	100	32	72	65,98	49,00

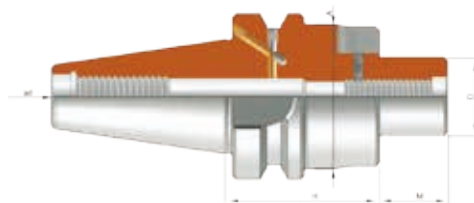

Mandrino portafrese fisso con passaggio refrigerante, MAS 403, BT 40, forma ad+b.
Mandrino con bilanciatura standard G 6,3 / 12.000 rpm.

Cod.	Tipo	H	D	A	M	Listino €	Netto €
MA2222020100107	BTB40 H45 D16S	45	16	38	17	56,72	41,00
MA2222020100113	BTB40 H45 D22S	45	22	48	19	58,56	44,00
MA2222020100119	BTB40 H45 D27S	45	27	58	21	65,88	48,00
MA2222020100125	BTB40 H56 D32S	56	32	63	24	87,93	65,00



**ALTA
PRECISIONE**

**FATTI IN ITALIA
COME I GIAPPONESI
INSEGNANO**

CAPACITÀ DI SERRAGGIO DA Ø3 A Ø20

Caratteristiche tecniche:

- mandrini bilanciati G2,5 a 25.000 per lavorazioni ad alte velocità
- grande precisione con un runout di 0,005 mm su una lunghezza di 4xD; con un runout di 0,002 mm su una lunghezza di 1xD; questo consente di migliorare sia la qualità delle superfici lavorate che la durata degli utensili
- grazie alle nuove pinze HS20 ultra precise, che consentono una maggiore forza di serraggio dell'utensile, questi mandrini sono ottimi per lavorazioni di sgrossatura, micro foratura e micro fresatura.

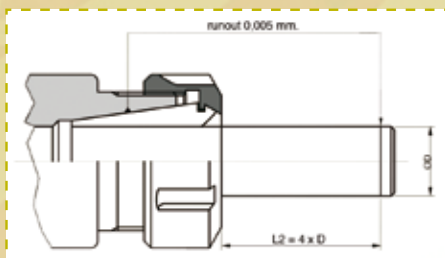

Cod.	Listino €	Netto €
MA6666060100...	58,00	40,00



Mandrino DIN 69871 ISO40

Cod.	Listino €	Netto €
TC40 H90 HS20		
MA1111010100443	210,00	159,00
TC50 H105 HS20		
MA1111010100444	327,00	248,00



Mandrino MAS - BT40

Cod.	Listino €	Netto €
BT40 H90 HS20		
MA2222010100212	210,00	159,00



Mandrino HSK63 Forma A

Cod.	Listino €	Netto €
HSK63A H90 HS20		
MA4444040100211	235,00	179,00



Pinze ERX32.

Precisione standard 0,008	Listino €	Netto €
Pinze ERX32 da D.2 a D.22	9,32	6,50
Precisione standard 0,004	Listino €	Netto €
Pinze UP ultra precise ERX32 da D.2 a D.20	23,30	14,50
Precisione standard 0,002	Listino €	Netto €
Pinze MP mega precise ERX32 da D.2 a D.20	35,00	28,00



Pinze ERXG32 a tenuta del refrigerante, DIN 6499.

Precisione standard 0,008	Listino €	Netto €
Pinze ERXG32 da D.3 a D.20	26,30	18,50

Max 50 Bar



Pinze ERX32 JET a tenuta, con fori per refrigerante, DIN6499.

Precisione standard 0,008	Listino €	Netto €
Pinze ERX32 JET da D.3 a D.20	41,94	29,30

JET a tenuta con fori



Pinze ERXM32 con compensazione assiale, DIN 6499.

Precisione standard 0,008	Listino €	Netto €
Pinze ERXM32 compensate da D.4 a D.12,5	103,69	72,50

Per maschi con compensazione



Supporti di montaggio a rulli.

Cod.	Descrizione	Listino €	Netto €
MA9999090100005	Smontacono a rulli per TC40-BT40-ISO40-HSK63- CAPTO 63	154,70	108,00
MA9999090100006	Smontacono a rulli per TC50-BT50-ISO50-HSK100- CAPTO 100	348,67	244,00



Supporto di montaggio a rulli per mandrini cilindrici.

Cod.	Descrizione	Listino €	Netto €
MA9999090100007	Smontacono per mandrini cilindrici D.12-D.16-D.20-D.25-D.32	619,00	398,00



Supporto di montaggio orientabile universale (smontacono).

Cod.	D	Base	H	Gambo utensile	Listino €	Netto €
MA9999090100001	63	130x120	160	SK40 DIN - ISO40 - BT40 - CAT40 - HSK63A	122,82	86,00
MA9999090100002	100	160x120	210	SK50 DIN - ISO50 - BT50 - CAT50 - HSK100A	150,73	105,00

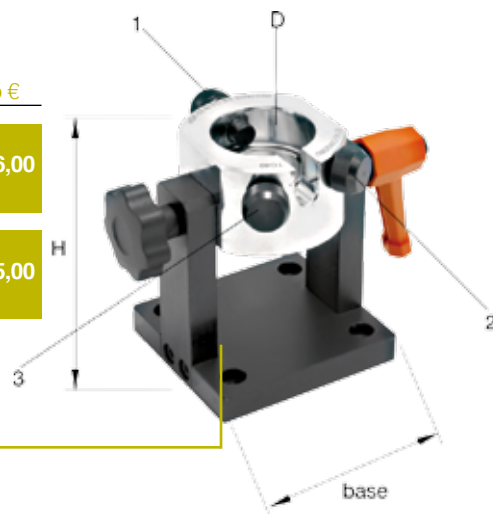

1. Vite di arresto per mandrini HSK63A/100A, BT40/50, SK40/50, DIN 69871, ISO40
2. Vite di sicurezza per flangia BT40/50, SK40/50, DIN 2080
3. Vite di sicurezza per flangia SK40/50, DIN 69871 (TC)

NEW



Chiave digitale dinamometrica, 20-200 Nm.

Cod.	prezzo A RICHIESTA
MA7777070100083	prezzo A RICHIESTA



Inserti per chiave dinamometrica, ghiera ER16-20-25 mini, ER16-20 esagonali, ER25-32-40 standard, ER32 senza tacche.

prezzi A RICHIESTA
prezzi A RICHIESTA



Carioli

FORNITURE INDUSTRIALI

Al centro del tuo lavoro



Modulo di raffreddamento per calettatrice a induzione, alimentazione pneumatica 4-6 bar, tempo raffreddamento da 1,30 a 3 minuti, con filtro e regolatore di pressione; possibilità di collegare due moduli di raffreddamento ad una calettatrice.

Cod.

MA9999090300020

prezzo A RICHIESTA



BOBINA INTELLIGENTE



Stazione di calettamento a induzione per utensili in metallo duro e HSS-Co da Ø 2,5 a Ø 40, con nuova bobina intelligente, riconoscimento automatico del diametro di calettamento, autoregolazione dell'intensità del calore, blocco automatico al raggiungimento di temperature troppo elevate per evitare il danneggiamento del mandrino.

Cod.

MA9999090300000

prezzo A RICHIESTA



Ttake offre una linea completa di mandrini a calettamento TCB 40-50, BTB 40, HSK 63-100 standard e Slim, con relative prolunghe cilindriche.

Visita il nostro sito www.ttake.it

ttake®

TechnoTradeGroup®

PER
MASCHIATURA
SINCRONIZZATA

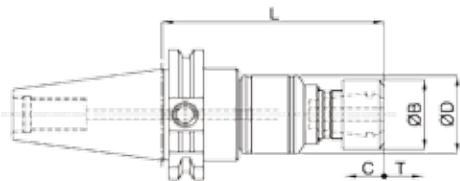

Mandrino a micro-compensazione assiale in compensazione e trazione, DIN 69871 ISO40, forma ad. Mandrino con bilanciatura standard g 6,3 / 12.000 rpm; pressione lubrorefrigerante fino a 50 bar.

Cod.	Tipo	L	B	D	C	T	Listino €	Netto €
MA1111010200439	TC40 H101 ERSS20	101	34	38	0,5	0,5	337,37	236,00

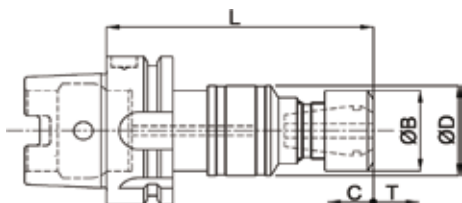

Mandrino a micro-compensazione assiale in compensazione e trazione, HSK63, forma A. Mandrino con bilanciatura standard g 6,3 / 12.000 rpm; pressione lubrorefrigerante fino a 50 bar.

Cod.	Tipo	L	B	D	C	T	Listino €	Netto €
MA4444040200208	HSK63A H104 ERSS20	104	34	38	0,5	0,5	353,43	247,00

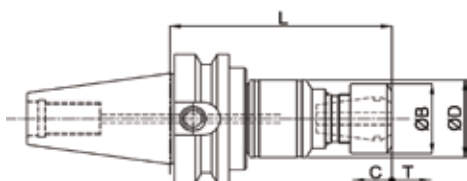

Mandrino a micro-compensazione assiale in compensazione e trazione, MAS 403, BT40, forma ad. Mandrino con bilanciatura standard g 6,3 / 12.000 rpm; pressione lubrorefrigerante fino a 50 bar.

Cod.	Tipo	L	X	D	C	T	Listino €	Netto €
MA2222020200211	BT40 H101 ERSS20	101	34	38	0,5	0,5	337,37	236,00

Pinza ERX20M portamaschi, con quadro, DIN 6499.

Pinze ERX20M da D.3,5 a D.10	Listino €	Netto €
	34,95	24,50



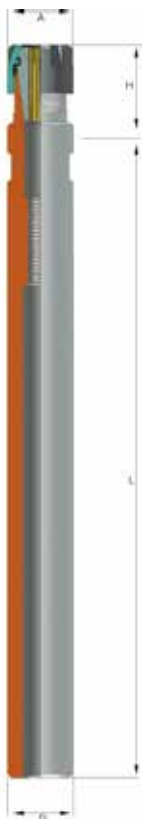

Mandrino portapinze cilindrico con ghiera mini

ERX8M		Capacità pinze		H	L	A	D	Listino €	Netto €
Cod.	Tipo								
MA5555050100003	Ø8 L80	1 ÷ 5 mm	25	80	12	8	45,44	✓	31,80
MA5555050100004	Ø8 L100	1 ÷ 5 mm	25	100	12	8	45,44	✓	31,80
MA5555050100006	Ø12 L80	1 ÷ 5 mm	19	80	12	12	46,60	✓	32,60
MA5555050100007	Ø12 L100	1 ÷ 5 mm	19	100	12	12	46,60	✓	32,60

ERX11M		Capacità pinze		H	L	A	D	Listino €	Netto €
Cod.	Tipo								
MA5555050100015	Ø12 L70	1 ÷ 7 mm	26	70	16	12	46,60	✓	32,60
MA5555050100016	Ø12 L100	1 ÷ 7 mm	26	100	16	12	46,60	✓	32,60
MA5555050100019	Ø16 L60	1 ÷ 7 mm	19	60	16	16	46,60	✓	32,60
MA5555050100020	Ø16 L100	1 ÷ 7 mm	19	100	16	16	46,60	✓	32,60

ERX16M		Capacità pinze		H	L	A	D	Listino €	Netto €
Cod.	Tipo								
MA5555050100029	Ø16 L80	1 ÷ 10 mm	38	80	22	16	46,60	✓	32,60
MA5555050100030	Ø16 L100	1 ÷ 10 mm	38	100	22	16	46,60	✓	32,60
MA5555050100031	Ø16 L130	1 ÷ 10 mm	38	130	22	16	52,43	✓	36,70
MA5555050100032	Ø16 L160	1 ÷ 10 mm	38	160	22	16	65,24	✓	45,70
MA5555050100034	Ø20 L60	1 ÷ 10 mm	31	60	22	20	46,60	✓	32,60
MA5555050100035	Ø20 L100	1 ÷ 10 mm	31	100	22	20	46,60	✓	32,60
MA5555050100037	Ø20 L160	1 ÷ 10 mm	31	160	22	20	58,25	✓	40,80

ERX20M		Capacità pinze		H	L	A	D	Listino €	Netto €
Cod.	Tipo								
MA5555050100048	Ø16 L100	1 ÷ 13 mm	42	100	28	16	46,60	✓	32,60
MA5555050100050	Ø16 L160	1 ÷ 13 mm	42	160	28	16	64,98	✓	44,90
MA5555050100053	Ø20 L100	1 ÷ 13 mm	36	100	28	20	46,60	✓	36,60
MA5555050100055	Ø20 L160	1 ÷ 13 mm	36	160	28	20	64,98	✓	44,90

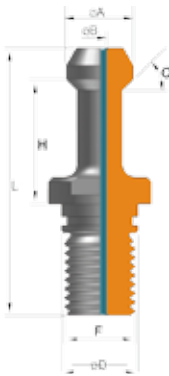
**Codoli di aggancio MAS 403 BT, con anelli di tenuta (OR)****NON FORATI**

Cod.	L	H	D	F	A	C°	Listino €	Netto €
MA8888080100003	60	28	17	M16	15	45	8,05	5,65
MA8888080100004	60	28	17	M16	15	60	8,05	5,65
MA8888080100005	60	28	17	M16	15	90	8,05	5,65

FORATI

Cod.	L	H	D	F	A	C°	Listino €	Netto €
MA8888080100011	60	28	17	M16	15	45	8,05	5,65
MA8888080100012	60	28	17	M16	15	60	8,05	5,65
MA8888080100013	60	28	17	M16	15	90	8,05	5,65

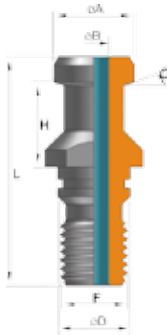
**Codoli di aggancio DIN 69872, forma A, con anelli di tenuta (OR)****NON FORATI**

Cod.	L	H	D	F	A	Listino €	Netto €
MA8888080100035	54	20	17	M16	19	8,05	5,65

FORATI

Cod.	L	H	D	F	A	Listino €	Netto €
MA8888080100032	54	20	17	M16	19	8,05	5,65

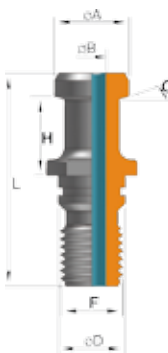
**Codoli di aggancio ISO 7388/2, forma A, con anelli di tenuta (OR)****NON FORATI**

Cod.	L	H	D	F	A	Listino €	Netto €
MA8888080100049	54	20	17	M16	19	8,05	5,65

FORATI

Cod.	L	H	D	F	A	Listino €	Netto €
MA8888080100046	54	20	17	M16	19	8,05	5,65

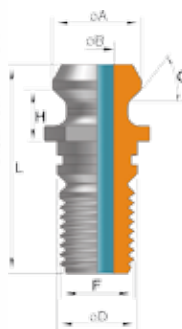
**Codoli di aggancio ISO 7388/2, forma B, con anelli di tenuta (OR)****NON FORATI**

Cod.	L	H	D	F	A	Listino €	Netto €
MA8888080100058	44,5	11,15	17	M16	18,95	8,05	5,65

FORATI

Cod.	L	H	D	F	A	Listino €	Netto €
MA8888080100055	44,5	11,15	17	M16	18,95	8,05	5,65

NEW

GARANZIA
5 ANNI

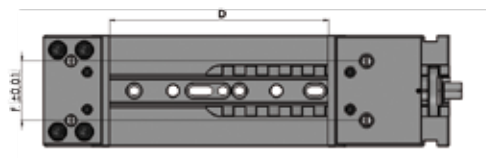
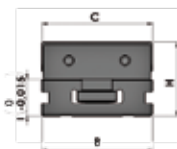
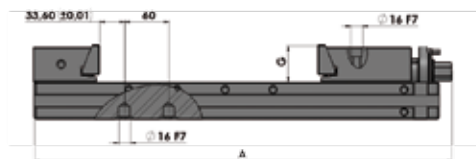

Morse modulari ad elevato grado di precisione, costruite in Italia con acciaio 18NiCrMo5 durezza HRC 60÷62. Massima robustezza, elevate prestazioni e resistenza all'usura.

I **vantaggi** delle MORSE MODULARI Ttake:

- Vite e chiocciola indurite e protette da eventuali residui di sporco, trucioli, ecc.
- Posizionamento rapido del carro mobile al pezzo
- Fermo di sicurezza e anticaduta del carro mobile
- Carro mobile più lungo della ganasce fissa, per una migliore ortogonalità
- Ganasce standard a disegno romboidale per un bloccaggio antibaltamento su spinta laterale, in alternativa ganasce lisce o rigate

Cod.	Tipologia ganasce	Dimensione (mm)	A (mm)	B (mm)	C (mm)	D (mm)	F (mm)	G (mm)	H (mm)	I (mm)	Peso (Kg)	Listino €	Netto €
MM015000101F0200	fissa	150x200	470	150	149	205	80	50	100	50	33,00	1.460,00	949,00
MM015000101D0200	discendente											1.533,00	996,00
MM015000101F0250	fissa	150x250	520	150	149	255	80	50	100	50	36,00	1.533,00	996,00
MM015000101D0250	discendente											1.607,00	1.044,00
MM015000101F0300	fissa	150x300	570	150	149	305	80	50	100	50	38,50	1.607,00	1.044,00
MM015000101D0300	discendente											1.678,00	1.090,00
MM015000101F0400	fissa	150x400	670	150	149	405	80	50	100	50	45,00	1.754,00	1.140,00
MM015000101D0400	discendente											1.827,00	1.187,00

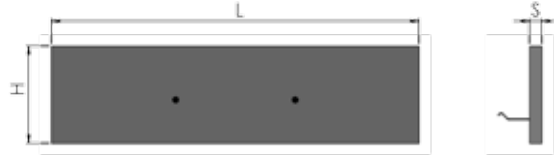
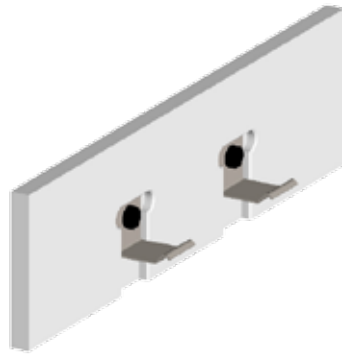

Le **parallele ad aggancio rapido** sono prodotte con acciaio X210Cr12 e temprate HRC 60-62. Il sistema di aggancio rapido consente di ancorare le parallele alle ganasce in modo semplice e di sostituirle rapidamente.

Kit parallele in cassetta per morsa 150.

Cod.	Larg. ganasce	H	S	Listino €	Netto €
MM01500101PL524	150 mm	24 mm	5 mm	69,00	44,90
MM01500101PL529	150 mm	29 mm	5 mm	69,00	44,90
MM01500101PL534	150 mm	34 mm	5 mm	69,00	44,90
MM01500101PL539	150 mm	39 mm	5 mm	73,00	47,50
MM01500101PL544	150 mm	44 mm	5 mm	73,00	47,50

Cod.	Larg. ganasce	Quantità	Listino €	Netto €
MM01500101PLKIT	150 mm	5 coppie	668,00	434,00

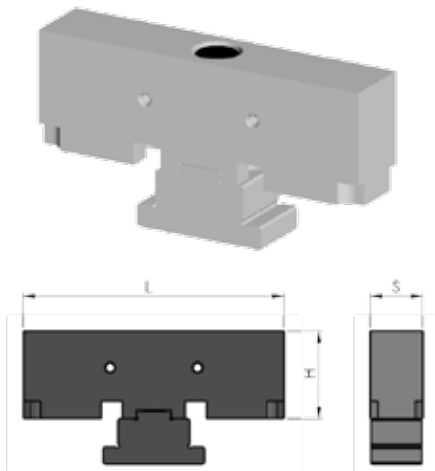

La **ganascia mobile intermedia** consente di bloccare e lavorare contemporaneamente due pezzi. Grazie alla struttura molto robusta permette di montare le parallele ad aggancio rapido, sfruttando la loro flessibilità.

Cod.	Larg. ganasce	L	H	S	Listino €	Netto €
MM01500101GAN71	150 mm	149 mm	50 mm	50 mm	298,00	194,00

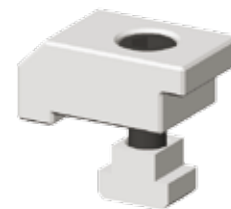

Staffa laterale standard per morsa 150.

Cod.	Larg. ganasce	Cava	Listino €	Netto €
MM15120101RIC15	150 mm	12	48,00	31,20
MM015140101RIC15	150 mm	14	48,00	31,20
MM015160101RIC15	150 mm	16	48,00	31,20
MM015180101RIC15	150 mm	18	48,00	31,20
MM015200101RIC15	150 mm	20	48,00	31,20
MM015220101RIC15	150 mm	22	48,00	31,20



Sollevatore magnetico a leva al neodimio MHM-IT, robusto e indistruttibile grazie alla solidità dei suoi componenti, basta una sola mano per attivare in sicurezza la magnetizzazione e la demagnetizzazione

MHM-IT125, portata max carico piano 125 kg., tondo 60 kg., area magnetica 78x125 mm., peso 6 kg.

Cod.	Listino €	Netto €
ST-0421000-SPD	480,00	295,00

MHM-IT250, portata max carico piano 250 kg., tondo 125 kg., area magnetica 118x143 mm., peso 14 kg.

Cod.	Listino €	Netto €
ST-0421001-SPD	630,00	389,00

MHM-IT500, portata max carico piano 500 kg., tondo 250kg., area magnetica 118x243 mm., peso 26 kg.

Cod.	Listino €	Netto €
ST-0421002-SPD	920,00	569,00

MHM-IT1000, portata max carico piano 1000 kg., tondo 500 kg., area magnetica 148x300 mm., peso 45 kg.

Cod.	Listino €	Netto €
ST-0421003-SPD	1.680,00	1.039,00

MHM-IT2000, portata max carico piano 2000kg., tondo 1000 kg., area magnetica 177x480 mm., peso 95 kg.

Cod.	Listino €	Netto €
ST-0421004-SPD	3.250,00	1.990,00





Piani magnetici elettropermanenti a polarità quadra con poli da 50x50, utilizzabili per ogni tipo di bloccaggio magnetico. Rapidi, sicuri, realizzati su misura per ogni esigenza.

DIECI BUONI MOTIVI PER SCEGLIERE IL SISTEMA ELETTROPERMANENTE:

- **NESSUN CONSUMO DI ENERGIA:** il piano assorbe corrente solo per qualche secondo durante la fase di magnetizzazione e nella fase di smagnetizzazione
- **SICUREZZA SEMPRE:** se durante la fase di lavoro dovesse mancare corrente, il piano rimane magnetizzato
- **IMMEDIATO CARICO E SCARICO DEL PEZZO:** bastano pochi secondi per caricare o scaricare il pezzo dalla posizione di lavoro
- **PRATICO E SEMPLICE:** attraverso una pulsantiera il comando è semplicissimo
- **LAVORAZIONI ESTREMAMENTE PRECISE:** la forza di fissaggio è adeguatamente proporzionata alla lavorazione in esecuzione attraverso la regolazione della potenza magnetica in modo elettronico
- **BLOCCAGGIO PERFETTO:** essendo uniforme su tutta la superficie permette una qualità di finitura senza deformazioni
- **SUPERFICIE DI LAVORO COMPLETAMENTE LIBERA:** le facce in lavorazione sono libere e sgombre da punti neutri utilizzati per il fissaggio meccanico
- **FLESSIBILITÀ:** immediata perché il piano scaricato è subito pronto per un nuovo pezzo anche di forma differente
- **RIDUZIONE DI ALTRI COSTI:** tutte le strutture e altri mascheraggi dedicati vengono eliminati anche come voce di costo tradizionale
- **SFRUTTAMENTO COMPLETO DELLA MACCHINA:** tutta la superficie utile della macchina viene utilizzata per la lavorazione



Dimensioni 800mm di larghezza x 370mm di profondità x 52mm di altezza
N. poli: 50 da 50x50 - forza di attrazione 20000kg - peso 120kg

Cod. **ST-46000432-SPD** **Netto € 2.800,00***

Dimensioni 370mm di larghezza x 370mm di profondità x 52mm di altezza
N. poli: 25 da 50x50 - forza di attrazione 10000kg - peso 55kg

Cod. **ST-46000431-SPD** **Netto € 1.450,00***

Dimensioni 580mm di larghezza x 370mm di profondità x 52mm di altezza
N. poli : 40 da 50x50 - forza di attrazione 16000kg - peso 80kg

Cod. **ST-46000430-SPD** **Netto € 2.220,00***

Dimensioni 800mm di larghezza x 450mm di profondità x 52mm di altezza
N. poli: 60 da 50x50 - forza di attrazione 24000kg - peso 135kg

Cod. **ST-46000433-SPD** **Netto € 3.550,00***

* è necessario aggiungere il costo dell'unità di controllo a quello del piano magnetico

Unità di controllo ultracompatte ad un canale, 400 V 50 Hz, cavo 5 mt, connettore a 4 pin a sgancio rapido, comprensiva di telecomando

Cod. **ST-0422610-SPD** **Netto € 700,00**





Mandrino autocentrante Wessel a guida semplice 3+3 griffe, con comando manuale, attacco a flangia DIN 6350, corpo in ghisa; completo di 1 serie griffe dritte, 1 serie griffe rovesce, 1 chiave, 1 serie viti fissaggio.

Cod.	Ø mm.	Peso kg	Listino €	Netto €
ST-HOL301.00080	80	1,6	260,00	213,00
ST-HOL301.00100	100	2,8	270,00	221,00
ST-HOL301.00125	125	4,8	285,00	234,00
ST-HOL301.00160	160	8,5	300,00	246,00
ST-HOL301.00200	200	16	360,00	295,00
ST-HOL301.00250	250	26	500,00	410,00
ST-HOL301.00315	315	43	750,00	615,00
ST-HOL301.00400	400	80	1.450,00	1.189,00
ST-HOL301.00500	500	125	4.000,00	3.280,00
ST-HOL301.00630	630	220	6.000,00	4.920,00
ST-HOL301.00800	800	382	9.500,00	7.790,00
ST-HOL301.01000	1000	720	su richiesta	
ST-HOL301.01250	1250	1280	su richiesta	



Terna di Griffe base per mandrino autocentrante WESSEL.

Cod.	Ø mm.	Listino €	Netto €
ST-HOL31800125	125	135,00	108,00
ST-HOL31800160	160	140,00	112,00
ST-HOL31800200	200	155,00	124,00
ST-HOL31800250	250	190,00	152,00
ST-HOL31800315	315	280,00	224,00
ST-HOL31800400	400	360,00	288,00
ST-HOL31800500	500	650,00	520,00
ST-HOL31800630	630	850,00	680,00

Prezzi griffe da Ø 630mm fino 1.250mm, su richiesta.



Terna di Blocchetti Teneri per mandrino autocentrante WESSEL.

Cod.	Ø mm.	Listino €	Netto €
ST-HOL31700125	125	75,00	60,00
ST-HOL31700160	160	76,00	61,00
ST-HOL31700200	200	85,00	68,00
ST-HOL31700250	250	115,00	92,00
ST-HOL31700315	315	150,00	120,00
ST-HOL31700400	400	200,00	160,00
ST-HOL31700500	500	300,00	240,00
ST-HOL31700630	630	400,00	320,00





Mandrino autoserrante di precisione Holson per trapani a colonna, tolleranza max di precisione 0,08; forza di serraggio sicura anche in condizioni severe; ottima maneggevolezza.

Cod.	Misura	Attacco	Ø mm.	Peso kg	Listino €	Netto €
ST-HOL380.10B12	0,5-10	B12	10	320	50,00	41,00
ST-HOL380.13B16	1-13	B16	13	700	59,00	48,00
ST-HOL380.16B16	3-16	B16	16	1040	65,00	53,00



Attacchi con morse per mandrini portapunte, temprati e rettificati hrc 56-60, precisione 0,001 mm.

Cod.	CM	DIN K1	L (mm)	Listino €	Netto €
ST-UVI5996.2B12	2	B12	106	5,50	4,50
ST-UVI5996.3B12	3	B12	127	6,50	5,40
ST-UVI5996.2B16	2	B16	112	5,50	4,50
ST-UVI5996.3B16	3	B16	134	6,50	5,40
ST-UVI5996.4B16	4	B16	158	9,90	8,00
ST-UVI5996.5B16	5	B16	193	29,00	24,00



Mandrino autoserrante standard 380L, per elettroutensili e trapani a colonna. Modello leggero adatto a diverse applicazioni. Precisione 0,15.

Cod.	Apertura (mm)	Attacco	Ø (mm)	Peso (gr)	Listino €	Netto €
HOL380.L13B16	1-13	B16	13	550	29,00	24,00
HOL380.L16B16	3-16	B16	16	850	35,00	29,00



Contropunta rotante, con angolo 60°

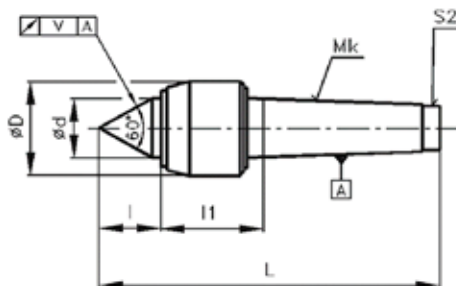

Cod.	Cono Morse Mk	Ø D	Ø d	L	I	I1	Velocità	Q	Peso Kg	Precisione	Listino €	Netto €
SK02650001	1	34	17	114	21,5	38,5	6.000	-	0,25	0,005	95,00	78,00
SK02650002	2	36	22	125	25,5	35	6.000	340	0,34	0,005	125,00	102,00
SK02650003	3	47	30	162	32	49	5.000	400	0,8	0,005	150,00	123,00
SK02650004	4	55	35	194	37,5	53	4.000	1.300	1,37	0,005	195,00	160,00
SK02650005	5	70	45	240	47	63	3.500	2.000	3,03	0,005	245,00	201,00
SK02650006	6	90	60	318	62	75,5	2.500	4.000	7,18	0,005	450,00	369,00

Contropunta girevole, con angolo 60°, alta rigidità, particolarmente adatta per torni CNC ad alta velocità.

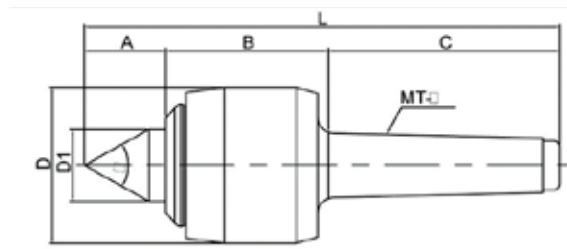

Cod.	CM	A	B	C	D	D1	L	RPM	Peso Kg	Listino €	Netto €
HOL331A0002	2	20	38	69	32	13	127	6000	0,8	200,00	164,00
HOL331A0003	3	34	61	86	58	25	181	5200	1,8	270,00	221,00
HOL331A0004	4	44	72	109	76	35	225	5000	3,2	300,00	246,00
HOL331A0005	5	60	91	136	95	45	287	3500	5,6	490,00	402,00



Mandrino autocentrante, manuale, extrasottile, non rotante, angolo 30° della chiave, ripetibilità 0,03mm, per CNC, tavole, cubi.

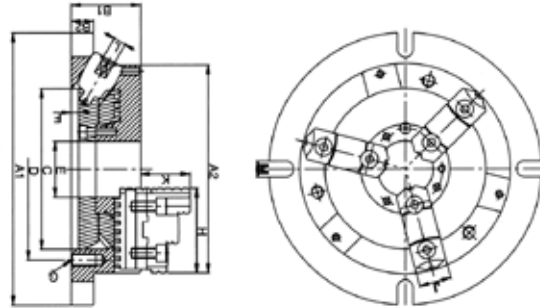

Codice	A1	A2	B1	B2	C	D	E	F	G	H	Listino €	Netto €
FIA32000170	220	170	58	18	130	147	45	6	3-M10	68	1.100,00	902,00
FIA32000210	270	210	65	20	155	172	60	6	3-M10	82	1.300,00	1.066,00
FIA32000255	315	255	73	20	190	210	80	6	3-M12	93	1.900,00	1.558,00
FIA32000305	370	305	80	22	250	285	105	5	3-M12	118	2.500,00	2.050,00

Tavola girevole orizzontale / verticale; parallelismo 0.02, costruita in ghisa meehanite con rapporto 90:1; tavola graduata 360°

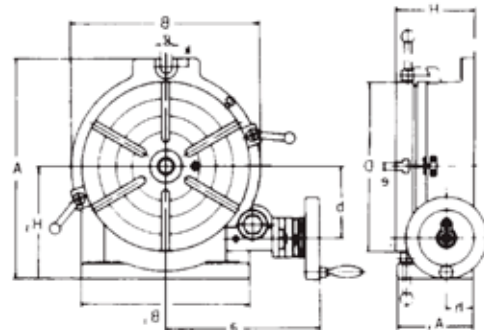

Codice	cod.	Tavola			Dimensione base			Cava A T	Viti fiss.	Capacità carico Kg		Cm	Kg	Listino €	Netto €
		Ø A1	Est.D	Alt. H	H1	A	B			orizz.	vert.				
HOL354.00150	TG-6	78	150	80	100	200	160	11	15	40	20	2	13	370,00	303,00
HOL354.00200	TG-8	100	200	105	135	265	220	14	17	80	40	3	26	570,00	467,00
HOL354.00250	TG-10	110	250	115	165	325	280	14	17	90	50	3	37	700,00	574,00
HOL354.00300	TG-12	130	300	135	195	388	330	16	18	120	60	4	70	890,00	730,00
HOL354.00350	TG-14	130	350	140	230	450	380	16	18	130	70	4	93	1.100,00	902,00
HOL354.00400	TG-16	150	406	155	255	500	430	16	18	140	60	4	122	1.600,00	1.312,00





Kit sbavatore Noga per acciaio, alluminio e plastica, composto da set impugnatura Noga Grip e n. 10 lame S20.

Cod.	Listino €	Netto €
lame S20		
ST-NG8160	23,00	17,00
lame S20 rivestite TIN		
ST-NG8162	33,00	29,00



Magic set Noga con impugnatura universale per lame rotanti e lama fissa, comprende 1 impugnatura Rapid, 1 lama S10 a rotazione destra, 1 lama D50 modificata.

Cod.	Listino €	Netto €
ST-RB4000	20,00	15,00

Magic set Noga con impugnatura universale per lame rotanti e lama fissa, comprende 1 impugnatura Rapid, 1 lama S20 a rotazione destra-sinistra, 1 lama D50 modificata.

Cod.	Listino €	Netto €
ST-RB4020	20,00	15,00



Filetti Levatrucioli Noga, in alluminio, per rimuovere i trucioli e tenere pulito il piano di lavoro della macchina utensile, completi di protezione per le mani da Ø 130mm; finitura colore nero.

Cod.	Listino €	Netto €
ST-SP2730 - lunghezza 300 mm	33,60	24,50
ST-SP2740 - lunghezza 500 mm	35,70	31,00



Asta snodata portacomparatore, a chiusura centralizzata, con base magnetica ON/OFF 80 Kg/f; nuovo aggiustamento fine al TOP con attacco universale FA 1500; dimensioni base 50x60x55 mm.

Cod.	Listino €	Netto €
ST-DG61003	165,90	149,00



Bloccetto di fissaggio a cuneo OK-VISE serie standard BK2; morsetto per uso generico, consente di massimizzare lo staffaggio dei pezzi. Disponibile con ganasce lisce o zigrinate; la zigrinatura crea un attrito elevato che permette sempre un bloccaggio affidabile; le ganasce lisce sono ideali quando non bisogna lasciare alcun segno sul pezzo. Vite DIN912 M8x20; durezza ganasce HRC 48-52; forza kN 25; coppia serraggio 44 Nm; peso 0,055 Kg.

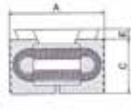
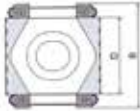

Cod.	A			B	C	D	E	Listino €	Netto €
	Min	Ottimale	Max						
ganascia liscia									
ST-BK2-VT-S	27	29	31	29	15	21	2,5	81,15	68,00
ganascia zigrinata									
ST-BK2-VT	27	29	31	29	15	21	2,5	81,15	68,00

Bloccetto di fissaggio a cuneo OK-VISE serie standard DK2; morsetto per uso generico, consente di massimizzare lo staffaggio dei pezzi. Disponibile con ganasce lisce o zigrinate; la zigrinatura crea un attrito elevato che permette sempre un bloccaggio affidabile; le ganasce lisce sono ideali quando non bisogna lasciare alcun segno sul pezzo. Vite DIN912 M12x30; durezza ganasce HRC 48-52; forza kN 65; coppia serraggio 145 Nm; peso 0,180 Kg.

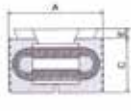
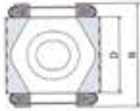
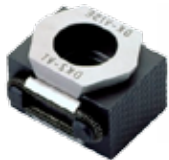

Cod.	A			B	C	D	E	Listino €	Netto €
	Min	Ottimale	Max						
ganascia liscia									
ST-DK2-VT-S	42	45	49	41	22	30	65	121,30	102,00
ganascia zigrinata									
ST-DK2-VT	42	45	49	41	22	30	65	121,30	102,00



Braccio refrigerante snodabile HP, braccio lungo articolato che permette una rotazione completa sugli assi. Fissaggio forte e robusto per una stabilità totale. Lunghezza 238 mm. Filetto / Interno NPT 1/4". Fornito con chiave esagonale e getto 4 mm standard. Fino a 70 bar.

Cod.	Listino €	Netto €
ST-CA3000	220,00	185,00



Chiave esagonale.



Getto 4mm.



STRONG VICE, Morsa parallela in acciaio forgiato, specifica per lavorazioni pesanti; costruita interamente in acciaio forgiato; doppia guida prismatica; ganasce fisse zigrinate, temprate a induzione e rettificate; registrabile.

Cod.	Larghezza ganasce	Apertura max	Peso	Listino €	Netto €
Ganasce fisse					
UT00100500115GI	115 mm	150 mm	11 kg	218,00	137,00
UT00100500135GI	135 mm	185 mm	17 kg	309,00	195,00
UT00100500150GI	150 mm	200 mm	26 kg	391,00	246,00
Ganasce stringitubi fisse					
UT00100500135GF	135 mm	185 mm	17 kg	324,00	204,00
UT00100500150GF	150 mm	200 mm	26 kg	436,00	275,00



Coppia ganasce stringitubo per morsa da banco parallele

Cod.	∅	Listino €	Netto €
UT00100500125CG	125 mm	32,70	20,20
UT00100500150CG	150 mm	47,00	29,40



Base girevole per morsa da banco parallele

Cod.	∅	Listino €	Netto €
UT00100500125BG	125 mm	65,00	41,00
UT00100500150BG	150 mm	81,00	51,00



UNIVERSAL VICE, Morsa parallela in acciaio forgiato, con base tonda; ganasce zigrinate e temprate; superficie rettificata; incudine temprate; viti di registrazione; parti di scorrimento temprate e rettificate; doppia guida prismatica.

Cod.	Larghezza ganasce	Apertura max	Peso	Listino €	Netto €
UT001005000100T	100 mm	125 mm	7 kg	170,00	107,00
UT001005000125T	125 mm	150 mm	11 kg	198,00	125,00
UT001005000150T	150 mm	200 mm	17 kg	287,00	181,00
UT001005000175T	175 mm	220 mm	26 kg	398,00	251,00



STEEL VICE, Morsa parallela in acciaio; per lavorazioni medio-pesanti; ganasce in acciaio e rettificate; ampio piano di lavoro ad incudine temperato.

Cod.	Larg. ganasce	Apertura max	Peso	Listino €	Netto €
UT001005000120A	120 mm	130 mm	16 kg	417,00	263,00
UT001005000150A	150 mm	175 mm	24 kg	641,00	404,00



ECO VICE, Morsa parallela, costruita interamente con piatti d'acciaio; ganasce in acciaio zigrinate e temprate a induzione; ottimo rapporto qualità/prezzo.

Cod.	Larghezza ganasce	Apertura max	Peso	Listino €	Netto €
UT001005000080E	80 mm	100 mm	4 kg	86,00	54,20
UT001005000110E	110 mm	120 mm	7 kg	104,00	65,50
UT001005000130E	130 mm	140 mm	11 kg	129,00	81,30
UT001005000150E	150 mm	155 mm	15,5 kg	179,00	113,00



DRILL VICE, Morsa da trapano in ghisa speciale; ganasce temprate e rettificate.

Cod.	Larghezza ganasce	Apertura max	Peso	Listino €	Netto €
UT0010050000600	60 mm	70 mm	2,5 kg	95,70	60,30
UT0010050000800	80 mm	85 mm	4 kg	114,00	72,00
UT0010050001000	100 mm	110 mm	9 kg	189,00	119,00
UT0010050001200	120 mm	150 mm	16 kg	247,00	156,00
UT0010050001500	150 mm	180 mm	24 kg	329,00	207,00



LAME BIMETALLICHE FLEX M42 Lame bimetalliche FLEX M42 per segatrici a nastro, ideali per tagli di piccole o medie sezioni sia piene che interrotte di: acciai da costruzione, acciai medio legati, acciai al carbonio; acciai da bonifica, acciai da lavorazione, acciai inossidabili; materiali non ferrosi; ghise, rame, ottone; particolarmente indicate per seghetti a nastro manuali; 27x0,90 mm.

Cod.	Listino €	Netto € / mt	Saldatura€
LA4200010127...	14,60	7,00	3,90



LAMA IN HSS PROGRESSIVA 12° per seghetti manuali; lama bimetallica superflessibile di elevata durezza, con denti a passo progressivo che impediscono l'inzeppamento della lama all'avvio. Particolarmente indicata per il taglio di tutti i materiali metallici, ferrosi e non ferrosi.

Cod.	Listino €	Netto €
LA170004023012P	3,80	2,06

LAME BIMETALLICHE FORCE M42 per segatrici a nastro, con corpo in acciaio temprato, speciale spoglia di taglio e geometria del dente a profilo rinforzato. Ideali per il taglio di sezioni interrotte (tubi, profilati, ecc.) singole o a pacco in acciaio al carbonio, acciaio da costruzione, acciaio basso e medio legato, acciaio da bonifica, metallo non ferroso, ghisa, rame, ottone.

Cod.	Listino €	Netto € / mt	Saldatura€
LA4202010127... - 27x0,90 mm.	15,32	7,50	3,90
LA4202010134... - 34x1,10 mm.	19,05	9,33	4,80
LA4202010141... - 41x1,30 mm.	26,15	12,90	5,80

LAME BIMETALLICHE TS PLUS M42 per segatrici a nastro, con corpo in acciaio al carbonio e tagliente in acciaio HSS M42 arricchito al cobalto. Denti rettificati di precisione al borazon HSS M42. Lame molto resistenti alle alte temperature, indicate per il taglio di larghe sezioni piene o di materiali quali acciai inossidabili e resistenti agli acidi, acciai per alte temperature, leghe al titanio, leghe base al nichel.

Cod.	Listino €	Netto € / mt	Saldatura€
LA4203010127... - 27x0,90 mm.	17,42	11,00	3,90
LA4203010134... - 34x1,10 mm.	20,40	12,90	4,80
LA4203010141... - 41x1,30 mm.	24,40	15,78	5,80

LAME BIFLEX M42 per segatrici a nastro. Lame in bi-metallo caratterizzate da una buona flessibilità del dorso ed un'elevata resistenza all'usura del dente in acciaio super rapido. Ottime prestazioni, per impieghi generici.

Cod.	AltezzaNastro	Listino €	Netto € / mt	Saldatura€
LA42B00101...	13/19/27mm	13,30	6,00	3,90
LA42B001013..	34mm	16,60	8,80	4,80



Forbici Multiuso, con lame in acciaio inox, durezza 50-52HRC e rivestimento al titanio. Una lama microdentata antiscivolo e una lama a rasoio; impugnature ergonomiche in bimatereale, soft touch. Forbici ideali per il taglio di gomma, cartone, cuoio, stoffa, ecc.

Cod.	Lungh.	Listino €	Netto €
SP000100500018	140 mm	4,90	3,00
SP000100500019	165 mm	12,00	6,70
SP000100500020	205 mm	13,50	7,70
SP000100500021	230 mm	15,00	9,20



Forbici per elettricista, con lame in acciaio inox, spessore 3mm, durezza 50-52HRC. Impugnature ergonomiche in bimatereale (nylon + TPR). Lama microdentata finissima; doppia presa per una maggiore forza. Forbici specifiche per elettricisti.

Cod.	Lungh.	Listino €	Netto €
SP000100500017	160 mm	16,50	9,10



TOP QUALITY



Forbici per elettricista SVolta, per uso professionale, con lame e corpo in acciaio altamente tecnologico inox Mo-Va, durezza 58-60HRC. Lame microdentate finissime, 0.25mm, impugnature ergonomiche in nylon con una percentuale del 30% di fibra di vetro, doppia presa antiscivolo su entrambi gli anelli per una maggiore forza, appoggiadito antiscivolo, con fessura sulla lama per la pulizia di parti in plastica nelle scatole elettriche. Movimento scorrevole per un taglio netto su cavi con diametro 50 mm², taglio netto su cavi in rame con spessore fino a 0.5mm, funzione di crimpaggio integrata: può crimpare terminali da 0.5-4 mm², elevate performance pro-grip antiusura

Cod.	Lungh.	Listino €	Netto €
SP000100500016	160 mm	26,00	15,60

NEW



Portainseri LiftUp 26one. 26 utensili in 1, magnetico, lama in acciaio pregiato acciaio cromo-vanadio, interamente temprato; impugnatura ergonomica Wiha SoftFinish® multicomponente con superficie antirrotolamento; portainseri in acciaio inox, con potente magnete di neodimio.

Cod.	Listino	Netto €
ST-40909	59,90	44,50



Set di chiavi a brugola 369R H9 con testa sferica esagonale, con supporto ErgoStar a basso ingombro che consente il semplicissimo prelievo di ogni singola chiave a brugola senza spostare le altre. Lama in acciaio al cromo-vanadio, interamente temprata, cromata opaca. Conforme alle norme ISO 2936L. Per rimuovere o inserire viti, specialmente in punti di difficile accesso. MagicRing® in acciaio per molle (a partire da grandezza 3 mm), trattiene in qualsiasi posizione tutte le viti a testa esagonale a norma, indipendentemente dal loro materiale. La testa sferica consente avvitiamenti disassati fino a 25°. Set composto da 9 pz (369 1,5-2-2,5; 369R 3-4-5-6-8-10).

Cod.	Listino	Netto €
37352	38,10	28,50



Chiave a T maschio esagonale 334R, con MagicRing®. Lama in acciaio al cromo-vanadio, interamente temprata, nichelata lucida. Impugnatura a T Wiha Classic. Per la trasmissione di coppie elevate, senza fatica. MagicRing® in acciaio per molle (a partire da grandezza 3 mm), trattiene in qualsiasi posizione tutte le viti a testa esagonale a norma, indipendentemente dal loro materiale.

Cod.		Lama (mm)	Lungh. tot. (mm)	Listino	Netto €
22168	3	100	126	4,95	3,96
22170	4	150	176	5,70	4,56
22172	5	150	182	6,20	4,96
22174	6	150	182	6,70	5,36
21960	8	200	232	9,20	7,36
21962	10	200	238	14,20	11,36



Mazzuola antirimbalo 8001 con manico di legno Hickory, ergonomico. Tasselli bianchi in poliammide molto duro (Nylon®), solido e antiusura. Testa realizzata da tubolare di precisione in acciaio, con portaimpugnatura saldato e verniciato a polvere. Sferette metalliche all'interno della testa per un lavoro privo di rimbaldi.

Cod.	Ø testa	Peso (gr)	Lungh. tot (mm)	Listino	Netto €
39008	30	460	350	26,90	21,52
39010	40	760	375	33,90	27,12
39012	50	1250	385	42,90	34,32
39014	60	2000	420	73,00	58,40



BiCut Classic Z18 0 01, tronchese e tagliacavi a grande effetto commutabile. Testa bombata, due pinze in una (commutazione con l'uso di una sola mano), fino al 50% di forza della mano in meno per tagliare. Robusto e duraturo: taglienti temprati ad induzione fino a 64 HRC. Per il taglio di diversi materiali, da molto teneri ad estremamente duri. Conforme alla norma DIN ISO 5749. Lunghezza 200mm.

Cod.	Listino	Netto €
38982	32,38	24,30

Set di pinze Z 99 0 007 01 Classic Circlip.

Punte di precisione (Wiha MagicTips®) resistenti a sollecitazioni estreme; notevole resistenza all'usura grazie alla tempra supplementare delle punte; testa snella per l'accesso ottimale e la buona visibilità del pezzo. Ideali per applicare o rimuovere anelli di sicurezza da alberi o fori. Set da 4 pz.

Cod.	Listino	Netto €
34708	54,90	43,95





Chiave dinamometrica con cricchetto reversibile 810 N, a coppia regolabile per serraggi destrorsi, precisione $\pm 4\%$, ISO 6789.

Cod.	Capacità Nm	Attacco	Lungh. mm	Listino €	Netto €
810 N 25					
ST-U08104001	5 ÷ 25	1/4"	290	189,00	120,00
810 N 50					
ST-U08104002	10 ÷ 50	3/8"	350	189,00	120,00
810 N 100					
ST-U08104003	20 ÷ 100	1/2"	410	189,00	120,00
810 N 200					
ST-U08104005	40 ÷ 200	1/2"	475	191,00	120,00
810 N 340					
ST-U08104006	68 ÷ 340	1/2"	630	218,00	140,00



Chiave dinamometrica con cricchetto reversibile 812 N, a coppia regolabile per serraggi destrorsi e sinistrorsi, con rotazione del cricchetto di 180°, precisione $\pm 4\%$.

Cod.	Capacità	Attacco	Listino €	Netto €
812 N 600				
ST-U08120006	120 ÷ 600	3/4"	856,00	599,00
812 N 1000				
ST-U08120010	200 ÷ 1000	3/4"	1.071,00	750,00



Leva telescopica con testa snodata 245 A 1/2", attacco quadro 1/2", impugnatura bimatériale conica, 7 posizioni di allungamento, sistema di regolazione lunghezza da 280 a 410 mm.

Cod.	Listino €	Netto €
ST-U02450003	68,50	48,00



Cricchetto telescopico con testa snodata 237 FB 1/2", attacco quadro 1/2", modello a 72 denti con angolo di ripresa di 5°, testa snodata a 180°, sistema di regolazione lunghezza da 300 a 440 mm.

Cod.	Listino €	Netto €
ST-U02370070	84,00	59,00



Assortimento con bussole esagonali 601 1/2" J22, con attacco quadro 1/2", in cassetta modulare, composto da 22 pz.

Cod.	Listino €	Netto €
ST-U06010003	99,00	64,00



Assortimento di inserti 692 J, con attacco quadro 1/4", inserti standard ed impronte speciali, in cassetta di plastica.

Cod.	Listino €	Netto €
692 J49 – 49 pz.		
ST-U06920041	34,00	25,00
692 J100 – 100 pz.		
ST-U06920043	52,50	39,00



Serie di 9 chiavi maschio esagonali 280 LTS/S9, lunghe, con testa sferica, esecuzione brunita, da 1,5 a 10 mm.

Cod.	Listino €	Netto €
ST-U02800084	27,50	17,50



Carrello Racing 519 R6 vuoto, a 6 cassetti.

Cod.	Listino €	Netto €
519 R6/3V – 3 moduli		
ST-U05190414	933,00	650,00
519 R6/4V – 4 moduli		
ST-U05190419	1.086,00	750,00
519 R6/5V – 5 moduli		
ST-U05190420	1.400,00	980,00

Assortimento INDUSTRIA 495 I1, per carrello Racing 519 R6, composto da 86 pz.

Cod.	Listino €	Netto €
ST-U04950021	881,00	617,00

Assortimento BASE 495 BA, per carrello Racing 519 R6, composto da 74 pz.

Cod.	Listino €	Netto €
ST-U04950002	735,00	515,00

Assortimento chiavi maschio esagonali piegate con impugnatura 280H, per carrello Racing 519 R6, composto da 7 pz..

Cod.	Listino €	Netto €
ST-U05190730	55,00	39,00



Armadio a tapparella 654 V, con pannelli forati amovibili, tapparella in alluminio con serratura, dimensioni L1420 x H820 x P190 mm.

Cod.	Listino €	Netto €
ST-U06540000	1.050,00	735,00

Serie di 10 giraviti 322 SH10, per viti con intaglio e impronta PHILLIPS.

Cod.	Listino €	Netto €
ST-U03220255	41,50	29,00

Serie giraviti 324 SH12-8, per viti con intaglio, impronta a croce PHILLIPS e impronta a croce POZIDRIV (solo SH12).

Cod.	Listino €	Netto €
324 SH12 – 12 pz.		
ST-U03240251	68,50	44,50
324 SH8 – 8 pz.		
ST-U03240250	40,50	26,00

Serie di 5 giraviti 092 SH5, per viti con intaglio e per viti con impronta a croce PHILLIPS.

Cod.	Listino €	Netto €
ST-U00920100	37,50	28,50

Serie di 2 giraviti SLIM 092 DPHB/SE2, per viti con impronta combinata intaglio / PHILLIPS.

Cod.	Listino €	Netto €
ST-U00920122	19,50	14,00



7
CASSETTI

CARRELLO PORTAUTENSILI VUOTO

Struttura in lamiera d'acciaio, con 5/7 cassetti ad estrazione totale montati su guide telescopiche a sfera, con chiusura di sicurezza antibaltamento; piano di appoggio con tappetino millerighe antiscivolo; serratura di sicurezza centralizzata frontale; 4 ruote piroettanti di cui una con freno (diametro 100mm). Accessori opzionali: portaoggetti laterali ad aggancio rapido e portarotolo con piano di appoggio ad aggancio rapido.

Cod. Listino € **Netto €**

CARRELLO A 7 CASSETTI VUOTO

SP000100500007V ~~649,00~~ **389,00**

CARRELLO A 5 CASSETTI VUOTO

SP000100500005V ~~599,00~~ **369,00**

PORTAROTOLO

SP0001005000071 ~~49,00~~ **29,90**

VASCHETTA PORTAOGGETTI

SP0001005000072 ~~49,00~~ **29,90**



Carrello a 7 cassetti:

- Dimensioni (mm): 680x500x915
- Dimensioni cassetti (mm):
5 cassetti 580x425x50
1 cassetto 580x425x93
1 cassetto 580x425x155
- Colore: struttura arancione, cassetti grigio
- Peso (kg): 70
- Portata statica (kg): 800
- Portata dinamica (kg): 210

5
CASSETTI



Carrello a 5 cassetti:

- Dimensioni (mm): 680x500x915
- Dimensioni cassetti (mm):
2 cassetti 580x425x155
2 cassetti 580x425x93
1 cassetto 580x425x50
- Colore: struttura arancione, cassetti grigio
- Peso (kg): 60
- Portata statica (kg): 800
- Portata dinamica (kg): 210





**3
RIPIANI**



CARRELLO PORTAUTENSILI A 3 RIPIANI, VUOTO

Struttura in lamiera d'acciaio, con 3 piani di appoggio; 2 ruote fisse e 2 piroettanti (diametro 100mm); maniglia esterna in ferro. Colore: struttura grigio, ripiani arancione. Disponibile nelle versioni Standard e Large.

	Standard	Large
Dimensioni (mm.)	820x435x790	1000x600x825
Dimensioni ripiani (mm.)	435x820	600x885
Peso (Kg.)	19,9	28,2
Portata (Kg.)	210	210

Cod.	Listino €	Netto €
SP000100500003P	159,00	95,50
SP000100500003PL - large	196,00	118,00

- Piano in **acciaio zincato***, rinforzato con tre traverse longitudinali, resistente agli acidi ed alla corrosione.
- **Bordi piegati antitaglio**, scatolati e rinforzi con filettature premontate.
- Cassetti con guide a sfera ad **estrazione totale**, con serratura, impilabili.
- Coppia piedi in lamiera con 8 punti di saldatura e braccio di supporto piano superiore.
- Pannello portautensili in lamiera zincata, **PERSONALIZZABILE**
- Colonnine con vaschette porta minuteria estraibili.
- Carter laterali e posteriori per garantire una chiusura totale ed uno spazio ordinato.
- Lunghezza piano 1,5 mt o 2 mt.

* a richiesta, disponibile anche con piano in legno



BULL

il nuovo modo di fare banco

LA COMPOSIZIONE IDEALE

BANCO BULL 1,5 mt	Descrizione
AI0100200001500	Banco BULL 1,5mt con piedi, pianale, 3 traverse inferiori, 2 cassetti, kit montaggio mensola, carter retro, coppia carter laterali, pannello portautensili, coppia staffe laterali, kit colonnine porta minuterie + serigrafia pannello portautensili.
BANCO BULL 2,0 mt	Descrizione
AI0100200002000	Banco BULL 2mt con piedi, pianale, 3 traverse inferiori, 2 cassetti, kit montaggio mensola, carter retro, coppia carter laterali, pannello portautensili, coppia staffe laterali, kit colonnine porta minuterie + serigrafia pannello portautensili.

VERSATILE
PERSONALIZZABILE
ROBUSTO
QUALITÀ
MADE
IN ITALY

RICHIEDI IL TUO PREVENTIVO PERSONALIZZATO

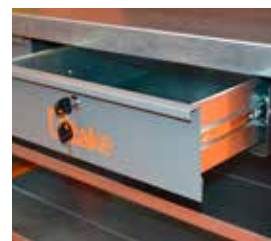



Banco da lavoro COMPACT, con piano superiore e ripiano inferiore in ferro zincato resistente agli acidi ed alla corrosione, snello ma resistente. Lunghezza piano 1,5 / 1,9 mt. Cassetto con guide a sfera ad estrazione totale, senza serratura. Colore Blu, RAL5015.

Cod.	Listino €	Netto €
COMPACT - 1,5 mt. - con 1 cassetto		
AI01002000015NS	390,00	219,00
COMPACT - 1,9 mt. - con 2 cassetti		
AI01002000019NS	490,00	305,00
CASSETTO universale per banco COMPACT		
AI01002000000CS	93,00	69,00

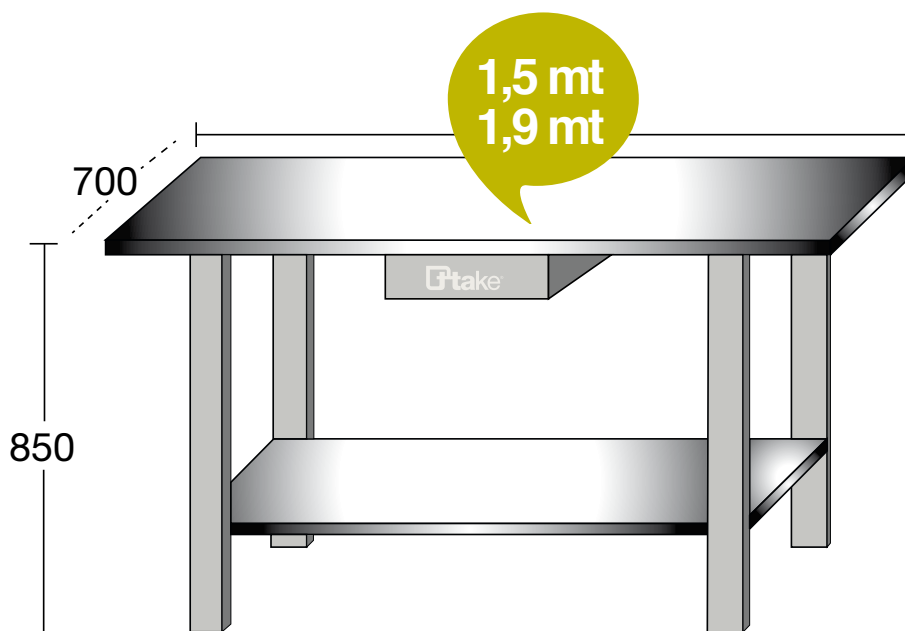

DOUBLE TABLE, 2 prodotti in 1: tavolo da lavoro e trabattello in un unico prodotto.



- **Robustezza e stabilità.**
- **Gambe in alluminio rinforzato.**
- Punti di rinforzo in acciaio e ABS.
- Piedini antiscivolo e agganci di sicurezza.
- Ampia superficie di lavoro in MDF.
- Altezza piano lavoro 800 mm.
- Piano di lavoro con buco per facilitare operazioni di foratura con il trapano.
- Angoli squadri per agevolare l'inserimento di seghe circolari, morse, ecc.
- Goniometro tracciato sul piano di lavoro.
- Vaschetta portautensili laterale con supporto per tagli con sega.
- **Portata trabattello fino a 240 Kg.**
- Piano di appoggio trabattello in propilene.
- Altezza trabattello 550 mm.
- **Semplice apertura e ripiegatura.**
- Facilmente trasportabile, grazie alla robusta maniglia.
- **Dimensioni: 140 x 62 x 13 cm.**

Cod.	Listino €	Netto €
SP00010050002DT	147,00	109,00





METALBOX: contenitore sovrapponibile in metallo verniciato a fuoco.

Cod.	Colore	Listino €	Netto €
METALBOX 2 - L14 cm.x P24 cm.xH13 cm.			
ST-1000175	verde	20,00	15,00
METALBOX 3 - L21 cm.xP24 cm.xH13 cm.			
ST-1000176	verde	23,00	17,50
METALBOX 4 - L22cm.xP35cm.xH20cm.			
ST-1000177	verde	36,00	27,00
METALBOX 4/B - L22cm.xP45cm.xH20cm.			
ST-1000178	verde	40,00	30,00
METALBOX 5 - L28,5cm.xP35cm.xH20cm.			
ST-1000179	verde	40,00	30,00
METALBOX 5/B - L28,5cm.xP35cm.xH20cm.			
ST-1000180	verde	50,00	38,00
METALBOX 7 - L28,5cm.xP40cm.xH20cm. senza "bocca di lupo"			
ST-1000182	verde	49,00	37,00
METALBOX 9 - L38cm.xP60cm.xH 28,5cm.			
ST-1000183	verde	99,00	75,00
METALBOX 10 - L38cm.xP54cm.xH28,5cm. senza "bocca di lupo"			
ST-1000185	verde	120,00	90,00



ROBUSTO: contenitore sovrapponibile per la movimentazione e il trasporto in sicurezza. In materiale resistente agli acidi ed alle basi, resistente alle temperature tra -20°C e +110°C. Adatto al contatto con alimenti. Colore grigio.

Cod.	Listino €	Netto €
ROBUSTO BOX 20 lt.		
ST-1002683	12,00	9,00
ROBUSTO BOX 45 lt.		
ST-1002685	20,00	15,00
ROBUSTO BOX 64 lt.		
ST-1002684	23,00	16,00
ROBUSTO BASKET 22 lt.		
ST-1002686	15,00	11,50
ROBUSTO BASKET 64 lt.		
ST-1002687	21,00	16,00

CARRELLO TRANSPORT ROLLER: per contenitori ROBUSTO, con ruote.

Cod.	Listino €	Netto €
ST-1002690	90,00	68,00



UNIONBOX: contenitore modulare componibile ad incastro su tre lati, con porta etichetta; prezzi per confezione.

Cod.	Colore	Listino €	Netto €
UNIONBOX A L 10,4 cm. x P 16,5 cm. x H 7,6 cm.			
ST-1000484	verde	1,30	1,40
UNIONBOX B L 14,7 cm. x P 23,4 cm. x H 12,9 cm.			
ST-1000494	verde	4,50	3,40
UNIONBOX C L 21,8 cm. x P 23,4 cm. x H 12,9 cm.			
ST-1000504	verde	6,00	2,30
UNIONBOX D L 21 cm. x P 34,1 cm. x H 16,7 cm.			
ST-1000514	verde	8,50	6,50
UNIONBOX E L 30,7 cm. x P 50,1 cm. x H 19 cm.			
ST-1000524	verde	16,00	12,00
UNIONBOX F L 38,8 cm. x P 61 cm. x H 25 cm.			
ST-1000095	verde	32,00	28,00



DRAWY 11 / 17: cassettiere portaminuterie, con 11 / 17 cassette trasparenti, trasportabili. Dimensioni 31,5x14x27cm (DRAWY 11) - 31,5x14x38,5cm (DRAWY 17).

Cod.	Listino €	Netto €
DRAWY 11		
ST-1001167	16,00	12,00
DRAWY 17		
ST-1001223	26,00	19,90





Armadio a 4 ripiani con profondità 500mm (portata 100kg); dimensioni mm 1023x555x2000 h.

Cod. Netto €

colore Blu RAL5012

ST-03-008 319,00

colore Grigio RAL7035

ST-03-009 319,00



Armadio a 9 cassetti ad estrazione semplice, con serratura centrale, portata cassetto 1000 kg, dimensioni mm 717x726x1000 h; colore blu RAL5012.

Cod. Netto €

ST-01-009 599,00

Armadio a 7 cassetti ad estrazione semplice, con serratura centrale, portata cassetto 80/100 kg, dimensioni mm 717x726x1000 h; colore blu RAL5012

Cod. Netto €

ST-01-011 549,00



Armadio a 2 ripiani, profondità 500mm (100kg), dimensioni mm 512x555x1000 h. Colore blu RAL5012.

Cod. Netto €

ST-03-040 157,00



Armadio a 2 ripiani, profondità 500mm (100kg), dimensioni mm 1023x555x1000 h. Colore blu RAL5012.

Cod. Netto €

ST-03-042 226,00



Carrello senza boccole, con 3 telai porta boccole con supporti portata 500 kg, dimensioni mm 1064x512x890 h; colore blu RAL5012

Cod. **ST-16-004** **Netto € 329,00**



Boccola ISO 50, dimensioni mm 101x138x63 h; colore rosso; confezione da 10 pz.

Cod. **ST-16-008** **Netto € 31,00**



Boccola ISO 40, dimensioni mm 65x138x63 h; colore rosso; confezione da 10 pz.

Cod. **ST-16-006** **Netto € 25,50**



Telaio da banco saldato, dimensioni mm 565x450x350 h; colore blu RAL 5012, fornito senza boccole

Cod. **ST-16001** **Netto € 66,00**



Boccola HSK63-B80, dimensioni mm 82x138x30 h, colore rosso, confezione da 10 pz.

Cod. **ST-16-020** **Netto € 34,00**



Vasca contenitrice ecologica con grigliato zincato per la raccolta di fusti; conformi D.LGS 152/2006 Testo Unico Ambientale

Cod.	Numero fusti	Capacità vasca (lt)	Netto €
ST-17001	1	200	240,00
ST-17002	2	250	267,00
ST-17003	4	300	329,00



Supporto in polietilene per rialzo 1/2 fusti da 200 lt, colore giallo.

Cod.	Dimensioni (mm)	Netto €
ST-21-005	465x610x410 h.	115,00
ST-21-006	1200x780x255	260,00

NEW



MULTI-BOX è un sistema di **cassette portautensili modulari in ABS antiurto**, estremamente robuste, dal design innovativo, maneggevoli e facilmente trasportabili. Sistema di aggancio brevettato: appoggiando una cassetta sopra l'altra, con l'utilizzo di una sola mano, l'impilaggio avviene automaticamente, grazie ai ganci laterali provvisti di molle. L'interno è sigillato per garantire la totale protezione del contenuto da pioggia e umidità. La maniglia rientra a pressione nella sede del coperchio ed è scorrevole su binari consentendo quindi di distribuire il peso all'interno e mantenendo la cassetta in equilibrio.

Dimensioni esterne (mm): 464x335x142h; **dimensioni interne**: 400x300x80h. Capacità: 9,60 lt.

Cod.

Listino € **Netto €**

SP0001005000MBP

MULTI-BOX (3 cassette piccola, media, grande + base con ruote)

~~262,00~~

119,00

SISTEMA
AGGANCO
BREVETTATO





Cassetta piccola, in ABS, dimensioni esterne 464x335x142h mm.

Cod.	Listino €	Netto €
SP0001005000MB1	55,00	27,80



Cassetta media, in ABS, dimensioni esterne 464x335x212h mm.

Cod.	Listino €	Netto €
SP0001005000MB2	69,00	34,50



Cassetta grande, in ABS, dimensioni esterne 464x335x362h mm.

Cod.	Listino €	Netto €
SP0001005000MB3	82,00	41,00



Cassetta grande, in ABS, dimensioni esterne 464x335x362h mm. + kit 2 pannelli sul fondo.

Cod.	Listino €	Netto €
SP0001005000MB4	162,00	81,00



Base in metallo con 4 ruote, di cui 2 con freno.

Cod.	Listino €	Netto €
SP0001005000MBB	76,00	38,00

Guarda il video tutorial:





Cassetta portautensili BIG, in polipropilene (PP); ampio vano inferiore portautensili, cestello interno adatto al trasporto di avvitatori a batteria, chiusure in metallo, lucchettabile, maniglia con impugnatura ergonomica antiscivolo, comode prese laterali per il trasporto in due persone. Dimensione 56x34x34cm.

Cod.	Listino €	Netto €
SP0001005000CG	45,90	31,00



Impugnatura ergonomica antiscivolo



Chiusure in metallo

PP
COMPOSITE

+ spessore
+ spazio



Cassetta portautensili LONG, in polipropilene (PP); ampio vano inferiore portautensili, cestello interno, chiusure in metallo, maniglia con impugnatura ergonomica antiscivolo, lucchettabile. Dimensione 66x29x27cm.

Cod.	Listino €	Netto €
SP0001005000CL	39,90	28,00



Cassetta portautensili SMALL, in polipropilene (PP); ampio vano inferiore portautensili, cestello interno, chiusure in metallo, maniglia con impugnatura ergonomica antiscivolo, lucchettabile. Dimensione 51x29x28cm.

Cod.	Listino €	Netto €
SP0001005000CP	25,50	19,50

BORSE PORTAUTENSILI



Carioli

FORNITURE INDUSTRIALI

Al centro del tuo lavoro



Borsa portautensili in tessuto tecnico ad alta resistenza, barra in metallo con impugnatura in spugna, cassetto con valigetta portaminuteria, tasche interne ed esterne, tappetino poggia ginocchio; dimensioni 420x240x260mm; peso 2000gr

Cod.	Listino €	Netto €
SP000100500013	63,70	59,00



PER
ELETTRICISTA

Valigia in alluminio per elettricista, con bordi arrotondati, due pannelli portautensili con tasche, fondo termoformato con vaschetta portaminuteria; dimensioni 48x39x20cm; peso 7200gr.

Cod.	Listino €	Netto €
SP000100500012	147,00	119,00



Valigia in alluminio con bordi arrotondati, due pannelli portautensili con tasche, portadocumenti, fondo termoformato con vaschetta portaminuteria; dimensioni 48x39x20cm; peso 7200gr.

Cod.	Listino €	Netto €
SP000100500011	409,00	269,00



PER
IDRAULICO

Borsa portautensili in cuoio per idraulico, con laterali antiurto; dimensioni 60x18x18cm; peso 2100gr.

Cod.	Listino €	Netto €
SP000100500015	163,00	109,00



Valigia in ABS antiurto professionale, due pannelli portautensili con tasche, fondo con divisori removibili, ruote con cuscinetti a sfera, maniglia telescopica, serratura con combinazione a tra cifre; dimensioni 43,9x31,2x20cm; peso 4000gr.

Cod.	Listino €	Netto €
SP000100500010	307,00	199,00



Borsa portautensili in tessuto tecnico ad alta resistenza, barra in metallo con impugnatura in spugna, tasche interne ed esterne, tappetino poggia ginocchio; dimensioni 420x240x300mm; peso 2000gr

Cod.	Listino €	Netto €
SP000100500014	52,35	45,00

Gtake®

TechnoTradeGroup®



Calibro a corsoio monoblocco cromato, con bloccaggio a pulsante, risoluzione 0,05, esecuzione accurata

Cod.	Becchi	Listino €	Netto €
Campo misura (mm) 0-150			
SM1100010100150	40mm	50,40	29,50
Campo misura (mm) 0-200			
SM1100010100200	50mm	84,00	49,00
Campo misura (mm) 0-300			
SM1100010100300	62mm	112,00	66,00



Calibro a corsoio monoblocco cromato, di precisione, con bloccaggio a vite, risoluzione 0,05

Cod.	Becchi (mm)	Listino €	Netto €
Campo misura (mm) 0-150			
SM1400010100150	40mm	30,80	18,00
Campo misura (mm) 0-200			
SM1400010100200	50mm	50,40	29,00
Campo misura (mm) 0-300			
SM1400010100300	62mm	92,40	54,00

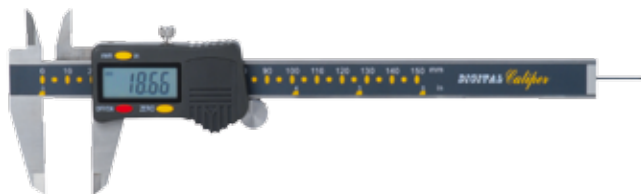

Calibro a corsoio digitale con display a cristalli liquidi LCD, accensione e spegnimento con pulsante e automatico, conversione mm/pollici, azzeramento in qualsiasi posizione, bloccaggio a vite, risoluzione 0,01

Cod.	Becchi	Listino €	Netto €
Campo misura (mm) 0-150			
SM2040010100150	40mm	92,40	54,00
Campo misura (mm) 0-200			
SM2040010100200	50mm	112,00	66,00
Campo misura (mm) 0-300			
SM2040010100300	60mm	182,00	107,00



Calibro digitale IP 67, conversione mm/pollici, alta protezione contro la penetrazione di polveri e liquidi, risoluzione 0,01

Cod.	Becchi	Listino €	Netto €
Campo misura (mm) 0-150			
SM2200010100150	40mm	210,00	123,00
Campo misura (mm) 0-200			
SM2200010100200	50mm	274,40	159,00



Calibro a corsoio digitale versione economica, con bloccaggio a vite, accensione e spegnimento con pulsante, conversione mm-pollici, risoluzione 0,01

Cod.	Listino €	Netto €
SM2600010100150	44,46	29,00



Calibro a corsoio elettronico digitale con regolazione micrometrica e display LCD, in acciaio inox, accensione e spegnimento con pulsante, bloccaggio a vite, risoluzione 0,01

Cod.	Becchi	Listino €	Netto €
Campo misura (mm) 0-300			
SM2700010100300	100mm	392,00	170,00
Campo misura (mm) 0-600			
SM2700010100600	150mm	770,00	350,00



Micrometro centesimale per esterni, con contatti in metallo duro ed arco verniciato, stelo Ø 65 mm, risoluzione 0,01

Cod.	Listino €	Netto €
Campo misura (mm) 0-25		
SM3000010100025	40,50	26,00
Campo misura (mm) 25-50		
SM3000010102550	44,50	28,60
Campo misura (mm) 50-75		
SM3000010105075	50,40	32,20
Campo misura (mm) 75-100		
SM3000010175100	58,50	37,60



Micrometro per interni a tre punte, fornito con anelli e prolunga, tamburo graduato con frizione sensitiva, risoluzione fino a 12 mm: 0,001 mm; oltre 12 mm: 0,005 mm.

Cod.	Anelli (mm)	Listino €	Netto €
Campo misura (mm) 6-8			
SM3072020100008	Ø 6	448,00	250,00
Campo misura (mm) 8-10			
SM3072020100010	Ø 8	448,00	250,00
Campo misura (mm) 10-12			
SM3072020100012	Ø 10	448,00	250,00
Campo misura (mm) 12-16			
SM3072020100016	Ø 16	364,00	190,00
Campo misura (mm) 16-20			
SM3072020100020	Ø 16	364,00	190,00
Campo misura (mm) 20-25			
SM3072020100025	Ø 25	420,00	240,00
Campo misura (mm) 25-30			
SM3072020100030	Ø 25	420,00	240,00
Campo misura (mm) 30-40			
SM3072020100040	Ø 40	504,00	280,00
Campo misura (mm) 40-50			
SM3072020100050	Ø 40	504,00	320,00
Campo misura (mm) 50-63			
SM3072020100063	Ø 62	588,00	320,00
Campo misura (mm) 62-75			
SM3072020100075	Ø 62	616,00	350,00
Campo misura (mm) 75-88			
SM3072020100088	Ø 87	644,00	360,00
Campo misura (mm) 87-100			
SM3072020100100	Ø 87	672,00	380,00

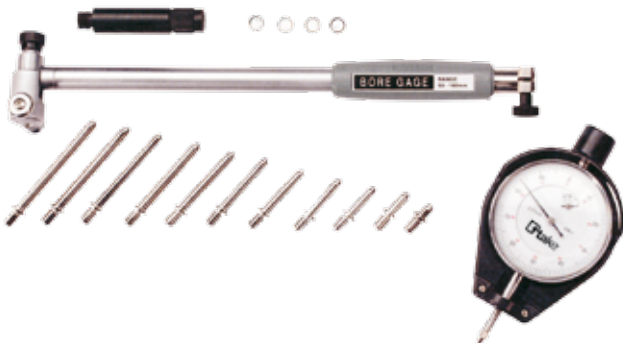

Alesmetro con comparatore, testina e punte di contatto in acciaio temprato, attacco comparatore Ø 8 mm, risoluzione 0,01

Cod.	Profondità (mm)	Listino €	Netto €
Campo misura (mm) 6-10			
SM4040030100010	40	224,00	143,00
Campo misura (mm) 10-18			
SM4040030100018	100	224,00	143,00
Campo misura (mm) 18-35			
SM4040030100035	125	196,00	125,00
Campo misura (mm) 35-50			
SM4040030100050	150	196,00	125,00
Campo misura (mm) 50-160			
SM4040030100160	150	224,00	143,00
Campo misura (mm) 160-250			
SM4040030100250	400	252,00	161,00
Campo misura (mm) 250-450			
SM4040030100450	400	280,00	179,00



Supporto portacomparatore magnetico a chiavetta, base magnetica con superfici di appoggio piana e a V, attacco comparatore \varnothing 8 mm, forza trazione 60 kg, raggio d'azione 340 mm.

Cod.	Listino €	Netto €
Trazione 60 Kg.		
SM4000030100060	49,00	31,30
Trazione 80 Kg.		
SM4000010100080	273,00	237,00



Kit supporto magnetico snodato porta comparatore (forza trazione 80 kg, raggio d'azione 340 mm), completo di comparatore di precisione (\varnothing 58 mm, corsa 10 mm, risoluzione 0,01, scala circolare 0÷50÷100), con puntalino in ceramica.

Cod.	Listino €	Netto €
SM40000101KT001	285,00	182,00



Tastatore a leva in acciaio cromato opaco, attacco a codolo a coda di rondine, campo di misura 0,8 mm., diametro 38 mm., risoluzione 0,01 mm.

Cod.	Listino €	Netto €
SM4030030180001	98,00	59,00



Comparatore analogico di precisione, cassa metallica, puntalino in ceramica, \varnothing 58 mm, risoluzione 0,01.

Cod.	Listino €	Netto €
Campo misura (mm) 0-10		
SM4000010100010	61,00	39,00



Centratore meccanico a rotazione, sistema di centratura visivo rapido, \varnothing gambo 10 mm., \varnothing sfera contatto 10/4 mm.

Cod.	Listino €	Netto €
SM4030030100004	44,00	28,60



PICA-INK, marcatore di profondità per punti difficili. Inchiostro permanente, cancellabile con alcool su superfici lisce; ideale per gli spazi più ristretti; puntale in acciaio inox; punta telescopica regolabile brevettata, reversibile a 180°; per tutti i tipi di superfici asciutte; non secca, può rimanere aperto un giorno intero; tappo "fodera" con sistema clip speciale per un utilizzo perfetto anche con una mano; larghezza del segno da 1 a 2mm; disponibile in tre colori.

Cod.	Colore	Listino €	Netto €
ST-150/46	Nero	5,10	4,20
ST-150/40	Rosso	5,10	4,20
ST-150/41	Blu	5,10	4,20



PICA-GEL, marcatore ad alta visibilità; per marcature di alta qualità su superfici lisce e porose, umide, asciutte, oleose o arrugginite, chiare o scure, calde o fredde. Ideale anche per applicazioni esterne, resistente alla luce ed alle intemperie; resistente alle temperature fino a 1000°C; non contiene cloruro. Sostituisce perfettamente il classico tubetto, consentendo una marcatura più molto più rapida e semplice. Tappo "fodera" con temperino integrato per tratti più fini; spessore variabile del tratto da 2 a 8mm; disponibile in cinque colori.

Cod.	Colore	Listino €	Netto €
ST-8080	Bianco	5,90	4,90
ST-8081	Blu	5,90	4,90
ST-8082	Rosso	5,90	4,90
ST-8083	Nero	5,90	4,90
ST-8084	Giallo	5,90	4,90



PICA-CLASSIC, 524 marcatore industriale a vernice laccata; per marcature permanenti su quasi tutte le superfici; alto potere coprente per marcature sostenute e ben visibili; ottima resistenza alla luce; utilizzabile anche per applicazioni esterne; asciugatura rapida; non contiene xilene e toluene; larghezza del segno da 2 a 4mm; disponibile in sei colori.

Cod.	Colore	Listino €	Netto €
ST-524/52	Bianco	2,40	1,90
ST-524/41	Blu	2,40	1,90
ST-524/40	Rosso	2,40	1,90
ST-524/46	Nero	2,40	1,90
ST-524/44	Giallo	2,40	1,90



TOP QUALITY





RACING 100, avvitatore portatile pneumatico ad impulsi, con attacco quadro 1", albero corto, con foro, con anello di ritegno e OR, con regolazione di potenza. Capacità bullone M32; coppia max 1.550Nm; coppia raccomandata 200-1.300Nm; entrata aria 3/8" GAS; 1.100 impatti/min; pressione esercizio 6,3bar; 6.000 giri/min; Ø interno tubo alimentazione 13mm; lunghezza 200mm; peso 3,75kg.

Cod.	Listino €	Netto €
UT0020030000010	936,00	754,00



RACING 120, avvitatore portatile pneumatico ad impulsi, con attacco quadro 1/2", albero corto, senza foro, con anello di ritegno e OR, senza maniglia, attacchi in-out standard, con boccola, con regolazione di potenza. Capacità bullone M10-M16; coppia max 1.080Nm; coppia raccomandata 946Nm; entrata aria 1/4" BPT; 1.050 impatti/min; pressione esercizio 6,3bar; 8.500 giri/min; Ø interno tubo alimentazione 9,5mm; lunghezza 185mm; peso 2,10kg.

Cod.	Listino €	Netto €
UT0020030000120	252,00	189,00



COMPACT 120, avvitatore portatile pneumatico ad impulsi, con attacco quadro 1/2", albero corto, senza foro, con anello di ritegno e OR, con maniglia tonda, attacchi in-out standard, con boccola. Capacità bullone M10-M16; coppia max 700Nm; coppia raccomandata 100-600Nm; entrata aria 1/4" NPT; 1.150 impatti/min; pressione esercizio 6,3bar; 9.000 giri/min; Ø interno tubo alimentazione 9,5mm; lunghezza 92mm; peso 1,3kg.

Guarda il video tutorial:



Cod.	Listino €	Netto €
UT0020030000120C	252,00	164,00



RACING 340, avvitatore portatile pneumatico ad impulsi, con attacco quadro 3/4", albero corto, senza foro, con anello di ritegno e OR, con maniglia tonda, attacchi in-out standard, con boccola. Capacità bullone M14-M32; coppia max 1.690Nm; coppia raccomandata 200-1.350Nm; 1.100 impatti/min; 5.500 giri/min; pressione esercizio 6,3bar; entrata aria 3/8" BSP; Ø interno tubo alimentazione 13mm; lunghezza 227mm; peso 5,2kg.

Cod.	Listino €	Netto €
UT0020030000340	864,00	519,00



Tubo flessibile 20bar, per aria compressa, retinato, in poliuretano, per utensileria in genere, verniciatura, aerografi, soffiaggio, ecc. Estremamente resistente all'abrasione ed alla flessione, resistente all'azione di gran parte dei prodotti chimici. Rinforzo tessile con poliuretano ad alta tenacità. Temperatura di impiego da -20°C a +60°C. Pressione d'esercizio 20 bar, pressione di scoppio 60 bar. Lunghezza rotolo 100mt.

Cod.	Ø interno	Ø esterno	Peso (gr/mt)	Listino €	Netto €
SP0001001000610	6mm	10mm	65	2,30	1,27
SP0001001000812	8mm	12mm	85	3,20	1,69
SP0001001001015	10mm	15mm	130	4,20	2,27
SP0001001001319	13mm	19mm	195	5,40	2,88

Tubo a spirale in poliuretano, raccordato. Raggio di curvatura ridotto rispetto al tradizionale (in poliammide PA11/PA 12), ottima memoria elastica, buona resistenza chimica, all'abrasione ed all'invecchiamento, ottima resistenza alla piegatura.

Cod.	Listino €	Netto €
5,5x8mm - 5 mt - attacco 1/4"		
SP0001002055805	21,65	12,90
5,5x8mm - 10 mt - attacco 1/4"		
SP0001002055810	28,95	17,40
6,5x10mm - 5 mt - attacco 1/4"		
SP0001002065105	26,90	16,15
6,5x10mm - 10 mt - attacco 1/4"		
SP0001002065110	39,90	23,95
8x12mm - 10 mt - attacco 3/8"		
SP0001002081210	44,15	26,50
8x12mm - 15 mt - attacco 3/8"		
SP0001002081215	57,40	34,45



Tubo flessibile 20bar per aria compressa retinato, in poliuretano, raccordato da un lato con terminale innesto maschio a profilo giapponese (original) e dall'altro lato con terminale valvola a profilo giapponese (original). Lunghezza tubo 12,5 metri. **In dotazione:** n°1 raccordo 1/4" maschio (NL-22PM) e una valvola con filetto 1/4" (NL-22SM). Pressione d'esercizio 20 bar, pressione di scoppio 60 bar.

Cod.	Ø interno	Ø esterno	Listino €	Netto €
SP000100100610K	6mm	10mm	53,65	40,10
SP000100100812K	8mm	12mm	59,65	44,70



Trapano avvitatore DCD710D2-QW, 10.8V, mandrino autoserrante 1.5-10mm, 0-400/1500 giri/min, coppia di serraggio 24Nm, 15 punti di regolazione coppia, potenza resa 180W, peso 1,1 Kg; in dotazione: 2 batterie XR Litio 2,0 Ah, caricabatterie e valigetta.

Cod.	Listino	Netto €
ST-DCD710D2-QW	195,00	166,00



Trapano avvitatore a percussione DCD7762C2-QW, 18V, potenza resa 300Watt, con batteria da 1.3Ah, mandrino autoserrante da 13mm, 0-450/1500 giri/min, coppia di serraggio 24-42Nm, 2 velocità variabili con reversibilità, 15 punti di frizione per avvitature in ogni tipo di materiale, peso 1,72kg; in dotazione: 2 batterie XR Litio da 1.3Ah, caricabatterie universale XR e valigetta.

Cod.	Listino	Netto €
ST-DCD7762C2-QW	275,00	197,00



Trapano avvitatore a percussione DCD795S2-QW, 18V, 2 velocità, motore BRUSHLESS, 0-10.200/34.000 percussioni/min, coppia di serraggio 60Nm, peso 1,8kg; in dotazione: 2 batterie XR Litio da 1.5Ah, caricabatterie e valigetta.

Cod.	Listino	Netto €
ST-DCD795S2-QW	294,00	239,00



Trapano avvitatore a percussione DCD796P2-QW, 18V, 2 velocità, motore BRUSHLESS, mandrino autoserrante da 13mm, 0-550/2000 giri/min, 0-9350/34000 percussioni/min, coppia di serraggio 70Nm, peso 1,8kg; in dotazione: 2 batterie XR Litio da 5.0Ah, caricabatterie, gancio per cintura, porta inserti magnetico e valigetta.

Cod.	Listino	Netto €
ST-DCD796P2-QW	488,00	412,00



Trapano a percussione DWD524KS-QS, 1100W, controllo elettronico della velocità e reversibilità, mandrino autoserrante 1.5-13mm, potenza resa 540W, 2 velocità 0-1250 / 0-3500 giri/min, coppia di serraggio 40/20Nm, frizione meccanica di sicurezza, filetto alberino 1/2" x20 U.N.F., peso 2,8Kg; in dotazione: impugnatura laterale orientabile, stop di profondità, valigetta.

Cod.	Listino	Netto €
ST-DWD524KS-QS	239,00	209,00



Smerigliatrice angolare DWE4056-QS, 800W, Ø disco 115mm, 11800 giri/min, filetto albero M14, ultra compatta, 1,8kg; in dotazione: protezione, impugnatura laterale orientabile, flangia e controflangia, chiave di servizio.

Cod.	Listino	Netto €
ST-DWE4056-QS	75,00	66,00



Smerigliatrice angolare DWE492-QS, 2200W, Ø disco 230mm, 6600 giri/min, filetto albero M14, peso 5,2kg; in dotazione: protezione, impugnatura laterale orientabile, flangia e controflangia, chiave di servizio.

Cod.	Listino	Netto €
ST-DWE492-QS	133,00	112,00



Lucidatrice DWP849X-QS, 1250W, Ø disco 150 - 180 - 230mm, filetto albero M14, 0-600/3500 giri/min, con protezione anti urto in gomma, peso 3,0kg; in dotazione: pannello in gomma 180mm (velcro), tampone in lana 180mm (velcro), impugnatura laterale, impugnatura laterale dritta.

Cod.	Listino	Netto €
ST-DWP849X-QS	256,00	205,00



Utensile multifunzione ad oscillazione DWE315KT-QS, 300W, 0-22.000 orbite/minuto, aggancio accessori senza chiave di servizio, accessori orientabili in 12 posizioni, con pulsante di blocco. Accessori in dotazione: lama per taglio legno e chiodi, lama per taglio veloce legno, lama per taglio di precisione nel legno, lama semicircolare per legno, lama semicircolare per rimozione fughe, raschietto rigido, pannello per levigatura, carta abrasiva (25 fogli grana assortita), adattatore accessori universale, chiave a brugola 5mm e 3mm, adattatore per aspirazione, stop di profondità / guida per tagli rettilinei; fornito in valigetta.

Cod.	Listino	Netto €
ST-DWE315KT-QS	227,00	199,00





JET 150, Saldatrice con tecnologia ad inverter, per saldatura MMA. Adatta per elettrodi rutilici, basici, inox, ghisa. Dotata delle funzioni: HOT START, ARC FORCE e ANTI STICK. Ventilata, verniciata con vernice antigraffio, adatta all'impiego con motogeneratori (tolleranza tensione ingresso +/- 15%). Fornita in valigetta. **Fattore di servizio:** 15-135 Amp. **Potenza assorbita:** 60% - 2,6 KVA. **Elettrodi utilizzabili:** MMA Ø1,6 - 3,25mm. **Dimensioni:** 350x200x280 mm. **Peso:** 6,7 kg. **Accessori inclusi:** maschera a mano, martospazzola, cavo con pinza di massa, cavo con pinza portaelettrodo.

Cod.	Listino €	Netto €
SA0010030050150	378,00	199,00



JET PULSE, Saldatrice con tecnologia ad inverter, per saldatura TIG DC, con innesco ad alta frequenza (HF) e funzione arco pulsato. La funzione HF facilita l'innesco dell'arco. La saldatrice è dotata anche delle funzioni TIG 2T/4T. Dotata delle funzioni HOT START, ARC FORCE, ANTI STICK. **Fattore di servizio:** 30-200 Amp. **Potenza assorbita:** 60% - 3 KVA. **Classe di isolamento:** H. **Dimensioni:** 555x235x400 mm. **Peso:** 15,6 kg. **Accessori inclusi:** maschera a mano, pinza massa polo negativo, torcia TIG con pulsante elettrovalvola, riduttore GAS, martospazzola.

Cod.	Listino €	Netto €
SA00100300501DC	1.019,00	589,00



JET 170 GE, Saldatrice con tecnologia ad inverter, per saldatura TIG LIFT e MMA. Adatta per elettrodi rutilici, basici, inox, ghisa. Dotata delle funzioni: HOT START, ARC FORCE e ANTISTICK. Con protezione termostatica, ventilata, verniciata con vernice antigraffio, adatta all'impiego con motogeneratori (tolleranza tensione ingresso +/- 15%). Fornita in valigetta di alluminio con ruote. **Fattore di servizio:** 160A@20% MMA - 160A@30% TIG. **Potenza assorbita:** 60% - 2,6 KVA. **Elettrodi utilizzabili:** MMA Ø1,6 - 4,0mm, TIG Ø1,6 - 2,4mm. **Dimensioni:** 390x160x195 mm. **Peso:** 10,4 kg. **Accessori inclusi:** maschera a mano, martospazzola, cavo con pinza di massa, cavo con pinza portaelettrodo.

Cod.	Listino €	Netto €
SA0010030050180	583,00	299,00

SALDATURA
MMA,
PLASMA,
TIG LIFT



POLY UNICA, Saldatrice monofase portatile per il taglio al plasma con innesco, ideale per il taglio veloce, senza deformazione, di materiali conduttori elettrici (metalli e leghe) attraverso l'uso di aria compressa. Macchina combinata per saldatura MMA, PLASMA e TIG LIFT, dotata di funzione VRD in MMA. Dotata delle funzioni HOT START, ARC FORCE e ANTI STICK. Ventilata, dotata di regolatore di pressione aria, VRD, arco pilota; verniciata con vernice antigraffio. **Fattore di servizio:** 15-140A (MMA) - 30-35A (PLASMA) - 15-160A (TIG). **Potenza assorbita:** 60% - 3,3 KVA (MMA) - 60% - 2 KVA (PLASMA) - 60% - 2 KVA (TIG). **Dimensioni:** 545x300x385 mm. **Peso:** 9,9 kg. **Accessori inclusi:** pinza massa, pinza portaelettrodo, torcia plasma.

Cod.	Listino €	Netto €
SA001003005000P	1.523,00	694,00



WELD MASK, Maschera professionale di protezione per saldatura con display a cristalli liquidi (LCD). Oscurità variabile DIN 9-13, classificazione CE 1/1/1/2, superficie di visione 89x40mm, protezione UV/R fino a DIN 16.

Cod.	Listino €	Netto €
SA001003005000M	93,00	49,00

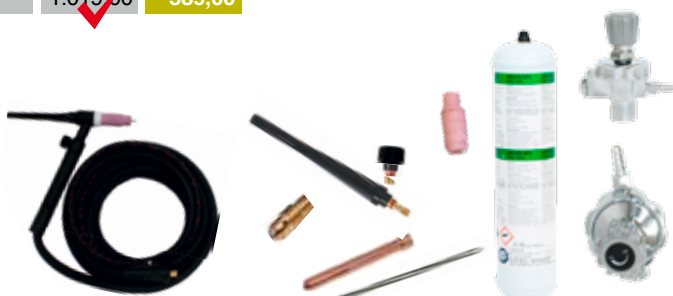

Kit saldatura TIG, per saldatrici ad inverter, composto da: torcia TIG, riduttore GAS, tubo GAS, bomboletta Argon, elettrodo al tungsteno, morsetto serra elettrodo, diffusore elettrodo, ugello in ceramica.

Cod.	Listino €	Netto €
SA001003005000T	167,00	99,00



TENDE DI SALDATURA, conformi alla Norma Europea DIN EN ISO 25980:2015-01 (ex EN-1598). Completamente orlate sui quattro lati, 7 occhielli forati in PVC su un lato, bottoni a pressione su due lati, 7 ganci metallici di sospensione inclusi. Ideali per la protezione contro le luci di saldatura nocive (saldatura ad arco). Resistenza alla temperatura fino a 80°C circa.



Cod.	Dimensioni HxL cm.	Listino €	Netto €
Orange-CE			
SA001004001614O	160x140	39,00	29,00
SA001004001814O	180x140	41,00	30,00
SA001004002014O	200x140	43,00	32,00
Green-9			
SA001004001614G	160x140	39,00	29,00
SA001004001814G	180x140	41,00	30,00
SA001004002014G	200x140	43,00	32,00



SCHERMI DI SALDATURA, completi di tenda, con telaio zincato. Disponibili nella versione LIGHT SCREEN: leggero, ideale per utilizzo frequente in spazi di lavoro ristretti. MULTI SCREEN: struttura robusta con 4 ruote Ø 50mm (due con freno), ideale per utilizzo in condizioni di lavoro difficili, con anelli di sospensione in plastica.

Cod.	Dimensioni HxL cm.	Tenda	Listino €	Netto €
Light screen				
SA001004002020O	200x200	Orange-CE	120,00	89,00
SA001004002020G	200x200	Orange-CE	120,00	89,00
Multi screen				
SA001004002021O	200x215	Orange-CE	280,00	199,00
SA001004002021G	200x215	Green-9	280,00	199,00



Coperte di saldatura ALU BASIC, in panno di fibra di vetro (a filamento), con rivestimento in PU su un lato. Leggere (460 gr/m²), adatte per utilizzo in verticale, per saldature leggere e lavorazioni a temperature non elevate. Resistenti alla temperatura fino a 550°C.

Cod.	Dimensioni HxL cm.	Listino €	Netto €
SA001004001020B	100x200	42,00	30,00
SA001004002020B	200x200	89,00	59,00



Coperte di saldatura STRONG, in panno di fibra di vetro (testurizzata), con pesante rivestimento in PU e grafite su due lati. Struttura molto pesante e resistente (1.100 gr/m²). Adatte per utilizzo in orizzontale, per saldature pesanti e lavorazioni a temperature elevate. Resistenti alla temperatura fino a 900°C massimo.

Cod.	Dimensioni HxL cm.	Listino €	Netto €
SA001004001020S	100x200	89,00	59,00
SA001004002020S	200x200	160,00	119,00

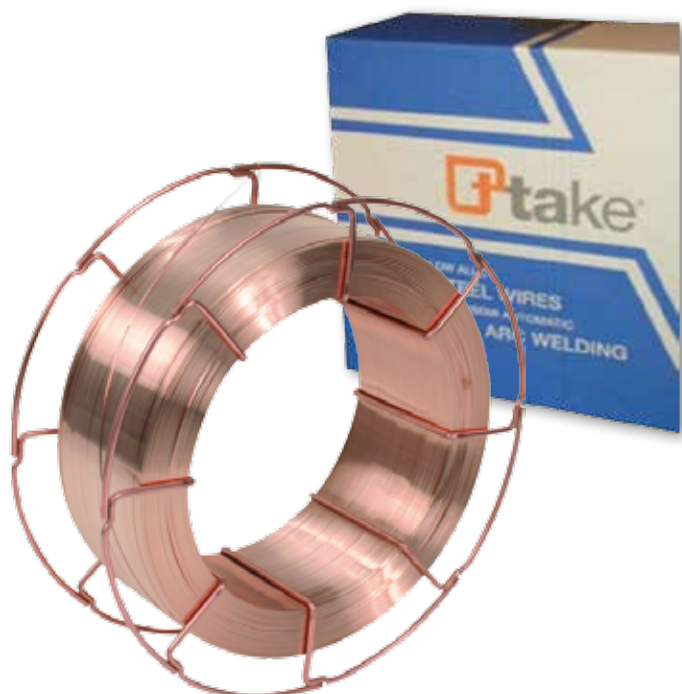

Filo pieno ramato per la saldatura sotto protezione di gas CO₂ o miscela di Ar/CO₂ di acciai al carbonio, acciai al manganese e similari, anchè a grana fine. Caratterizzato da elevato rendimento, buona operatività anche in posizione, bassa emissione di spruzzi, ridotta quantità di silicati ed eccellente estetica del cordone.

Classificazioni AWS A5.18: ER70S-6
EN ISO 14341-A: G 42 2 M G3 Si1

Campi di utilizzo carpenteria in genere, cantieristica navale, recipienti in pressione e ad alta temperatura, materiale rotabile.

Cod.	Netto €
Bobina 16kg - 0,8mm SA0200301000816	1,85 al kg.
Bobina 16kg - 1mm SA0200301001016	1,60 al kg.
Bobina 16kg - 1,2mm SA0200301001216	1,60 al kg.

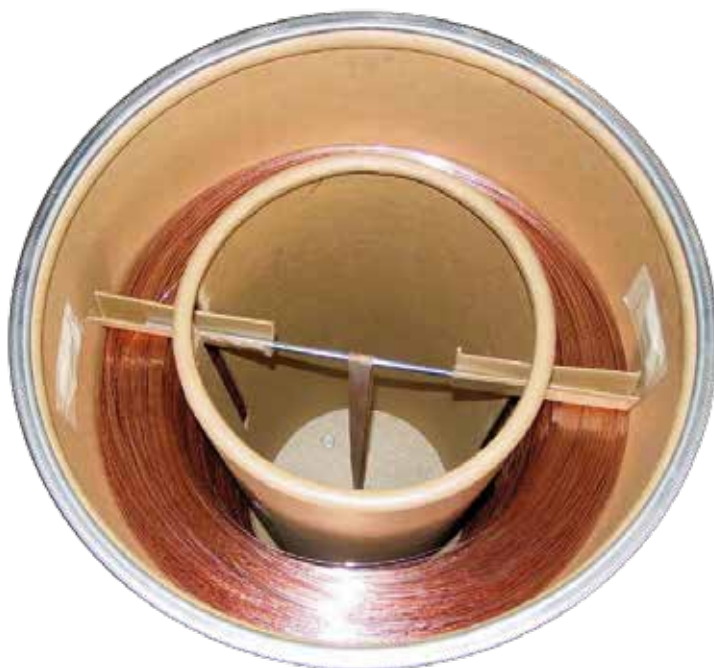

Filo pieno ramato in fusto.

Cod.	Netto €
Fusto 250kg - 1mm SA0200301010250	1,69 al kg.
Fusto 250kg - 1,2mm SA02003010102250	1,69 al kg.



TOP
QUALITY

CERTIFICATI
CND



Solvente e Pulitore HD (High Definition), certificato CND, utilizzabile prima, durante e dopo la ricerca di cricche. Utilizzo con liquidi penetranti: il prodotto può essere utilizzato sia nella fase di preparazione dell'ispezione, sia nella fase di asportazione del penetrante in eccesso, sia nella pulizia finale per rimuovere il Rivelatore. Utilizzo con Liquidi Magnetici: il prodotto può essere utilizzato sia nella fase di preparazione dell'ispezione, sia nella pulizia finale per rimuovere la Lacca Bianca di Contrasto e il Liquido/Spray Magnetico. Formato 400 ml.

Cod.	Listino €	Netto €
CH800101007001S	11,50	6,40

Penetrante Rosso HD (High Definition), certificato CND, per la ricerca di difetti, imperfezioni e cricche in saldatura. Da utilizzare dopo la fase di pulizia preliminare con il Solvente e Pulitore. Formato 400 ml.

Cod.	Listino €	Netto €
CH800101007002R	14,40	7,90

Rivelatore Bianco HD (High Definition), certificato CND, utilizzabile dopo il Penetrante Rosso per evidenziare le cricche trovate. Formato 400 ml.

Cod.	Listino €	Netto €
CH800101007003B	13,50	7,50



Rivelatore fughe gas, certificato CND, per la rapida individuazione delle fughe di gas. Formato 300 gr.

Cod.	Listino €	Netto €
CH8000010070010	14,40	7,90

Lacca Bianca di contrasto, certificata CND, utilizzabile dopo la fase di pulizia preliminare con il Solvente e Pulitore per aumentare il contrasto dello spray Magnetico Nero. Formato 400 ml.

Cod.	Listino €	Netto €
CH800102007001L	13,50	7,45

Magnetico Nero HD (High Density), certificato CND, per l'individuazione di cricche, difetti e imperfezioni; da utilizzare dopo l'applicazione della Lacca Bianca di contrasto. Formato 400 ml.

Cod.	Listino €	Netto €
CH800102007002M	17,20	9,45



Liquido penetrante fluorescente ad alta visibilità, certificato CND, per la ricerca di difetti, imperfezioni e cricche in saldatura; da utilizzare dopo la fase di pulizia preliminare con il Solvente e Pulitore. Colore giallo-fluorescente; formato 5 lt.

Cod.	Listino €	Netto €
CH800103007001F	125,00	98,50

Liquido magnetico fluorescente, certificato CND, per l'individuazione di cricche, difetti e imperfezioni. Formato 5 lt.

Cod.	Listino €	Netto €
CH80010300701FM	78,50	57,50





Unità portatile per l'aspirazione e la filtrazione di fumi di saldatura leggera o a stagno. Equipaggiata con cartuccia filtrante, carboni attivi e cavo di collegamento. Portata massima 140 m³/h; braccio articolato da 3mt - Ø 160mm incluso; capacità di filtrazione 99%; superficie filtrante 1,03 m²; motore 230V 50 Hz. Ideale per lavori a banco e di precisione.

Cod.	Listino €	Netto €
SA00100200140AP	979,00	689,00



Kit di aspirazione fumi di saldatura, composto da un braccio articolato in varie lunghezze e da un aspiratore in lamiera d'acciaio direttamente accoppiato. Utile per coprire una o due zone di lavoro ravvicinate.

Cod.	HP	Ø tubo (mm)	L tubo (m)	Listino €	Netto €
SA001002001531B	1,5	150	3,3	1.575,00	1.025,00
SA001002001532B	2	200	3,3	1.745,00	1.135,00
SA001002001541B	1,5	150	4,2	1.650,00	1.073,00

Unità carrellata per l'aspirazione e la filtrazione di fumi di saldatura, in impieghi poco gravosi. Equipaggiata con una batteria di 4 filtri in sequenza per filtrare meccanicamente e deodorare il fumo aspirato; braccio articolato da 3mt - Ø 160mm incluso; capacità di filtrazione 95%; portata massima 1.400 m³/h; superficie filtrante 1,03 m²; motore 1,5 HP 400V 50 Hz peso 65 kg. Agile, maneggevole e performante.

Cod.	Listino €	Netto €
SA001002000140A	2.700,00	1.380,00



Arrotolatore a molla accoppiato con elettroaspiratore per aspirazione gas di scarico di autoveicoli di piccola, media e grande cilindrata, e motocicli; riavvolgimento meccanico; adatto ad installazione a soffitto e parete. Completo di tubo flessibile, ferma tubo, bocchetta, copri fascette e fascette. Aspiratore 230/400V, 3HP, 50Hz, 0,37Kw / 0,5HP

Cod.	Ø tubo (mm)	L tubo (mt)	Listino €	Netto €
SA00100200075AR	75	10	1.980,00	1.290,00
SA00100200010AR	100	10	2.200,00	1.430,00



Kit per l'aspirazione e l'evacuazione di esalazioni e odori nocivi nell'ambiente di lavoro (acidi batterie); dotato di cappa in vetroresina (1000x1200mm), flessibile di collegamento Ø 120mm ed elettroaspiratore in fusione; lunghezza tubo flessibile 5mt, 0,75HP, 0,55Kw.

Cod.	Listino €	Netto €
SA00100200005KA	1.590,00	1.033,00



Elettroaspiratore mobile, con interruttore e bocchetta in gomma montata su asta regolabile in altezza, per estrazione gas di scarico dalle zone di lavoro. Portata massima 1.000 m³/h, dep. massima 105mm, 230V, monofase, 50Hz, 0,37Kw, 0,5HP

Cod.	Listino €	Netto €
SA00100200000EM	1.110,00	689,00





DEKA GEL, decapante in gel per applicazioni a pennello, indicato per acciaio inox. Rimuove gli ossidi di saldatura. Pronto all'uso.

Cod.	Listino €	Netto €
CH8001040010005 – 5 kg.	35,00	24,50
CH8001040010010 – 10 kg.	70,00	46,00
CH8001040010030 – 30 kg.	180,00	140,00

DEKA GEL TOP, gel altamente decapante per applicazioni a pennello, indicato per acciaio inox. Rimuove gli ossidi di saldatura. Pronto all'uso.

Cod.	Listino €	Netto €
CH8001040020005 – 5 kg.	40,00	29,00
CH8001040020010 – 10 kg.	80,00	59,00
CH8001040020030 – 30 kg.	240,00	189,00



NON
CONTIENE
ACIDO
NITRICO

DEKA FLUID, decapante liquido concentrato, indicato per acciaio inox. Rimuove gli ossidi di saldatura. Da utilizzare diluito in acqua (rapporto 1:1). Non contiene acido nitrico. Formato 25 kg.

Cod.	Listino €	Netto €
CH800104003002	160,00	120,00



DEKA PASTE, decapante in pasta per applicazioni a pennello, indicato per superfici scure. Rimuove gli ossidi di saldatura. Pronto all'uso.

Cod.	Listino €	Netto €
CH8001040040005 – 5 kg.	35,00	26,50
CH8001040040010 – 10 kg.	70,00	46,00



INOX PRO GEL, passivante in gel per applicazioni a pennello, indicato per acciaio inox. Consente la passivazione superficiale del pezzo trattato, aumentandone la resistenza alla corrosione e conferendo un ottimo aspetto estetico. Pronto all'uso. Formato 30 kg.

Cod.	Listino €	Netto €
CH8001040050030	200,00	150,00

DEKA CLEAN, sgrassante e disossidante liquido inorganico, concentrato. Pulisce le superfici rimuovendo impurità e leggeri strati di ossidazione, e le prepara per successivi trattamenti. Da utilizzare diluito in acqua (rapporto da 1:1 a 1:3). Formato 25 kg.

Cod.	Listino €	Netto €
CH8001040060025	220,00	169,00



BISOL DUE, antiadesivo per torce di saldatura al bisolfuro di molibdeno; è una buona alternativa alla grafite; esente da siliceni. Formato 400 ml.

Cod.	Listino €	Netto €
CH9140010100000	8,70	5,65



ANTI SALD, antiadesivo per saldature, senza silicone. Evita l'adesione di scorie e gocce di saldatura su qualsiasi supporto. Formato 400 ml.

Cod.	Listino €	Netto €
CH9350010200000	7,45	5,20

DISTAK NO-SIL, antiadesivo e distaccante speciale non silconico. Isola e protegge le superfici rendendole antiadesive, ma idonee a ricevere successive lavorazioni. Formato 400 ml.

Cod.	Listino €	Netto €
CH9230010100000	7,15	4,90



Carrello porta paranco CORSO con traslazione a spinta per scorrimento su trave ad I, fino a 220 mm larghezza.

Portata (kg)	largh.trave di scorrimento(mm)	raggio di curvatura min	ingombro in altezza (mm)	peso (kg)	Cod.	Listino €	Netto €
250	45-145	700 mm	78	3,5	ST-069289	99,00	69,00
500	50-220	900 mm	88	8,5	ST-023309	146,00	99,00
1000	58-220	1000 mm	103	10,5	ST-023319	172,00	109,00
2000	66-220	1200 mm	127	18	ST-023329	300,00	159,00



Paranchi a leva professionali ALZATIRA BRAVO, gancio con linguetta a molla, con catena 1,5 m.

Portata (Kg.)	Tiri	Catena	Ingombro altezza	Sforzo alla catena	Peso con 1,5 m di catena	Cod.	Listino €	Netto €
250	1	4x12	233 mm	26	2,5 kg	ST-035919	124,00	79,00
500	1	5x15	305 mm	34	6 kg	ST-041329	219,00	149,00
1000	1	6x18	320 mm	33	8,5 kg	ST-047049	292,00	189,00

PIONEER TPE, transpallet manuale portata 2.500 kg, impugnatura ergonomica.

Cod.	Listino €	Netto €
ST-TPE PIONEER	410,00	295,00



Paranchi a leva professionali ALZATIRA BRAVO ENDurance, gancio con linguetta a molla, cert. EN 13157:2004, catena 1,5 mt.

Portata (Kg.)	Tiri	Catena	Ingombro altezza	Peso con catena 1,5 mt	Cod.	Listino €	Netto €
500	1	5x15	305 mm	5,0 Kg	ST-244029	248,00	150,00
750	1	6x18	315 mm	7,0 Kg	ST-244039	275,00	170,00
1000	1	6x18	320 mm	7,3 Kg	ST-244049	326,00	200,00
1500	1	7x21	365 mm	11,5 Kg	ST-244059	374,00	230,00



Paranchi a mano professionali TRALIFT con catena di alzata e manovra di 3 metri.

Cod.	Listino €	Netto €
Tralift Kg. 250 3/3 Paranco		
ST-056429	120,00	79,00
Tralift Kg. 500 3/3 Paranco		
ST-040329	162,00	99,00
Tralift Kg. 1000 3/3 Paranco		
ST-040369	194,00	129,00
Tralift Kg. 1500 3/3 Paranco		
ST-040409	290,00	179,00
Tralift Kg. 2000 3/3 Paranco		
ST-042069	420,00	269,00



Paranchi a leva professionali in alluminio ALZATIRA BRAVO AC, gancio con linguetta a molla, design compatto e ultra leggero, con catena 1,5 mt.

Portata (Kg.)	Tiri	Catena	Ingombro altezza	Peso con catena 1,5 mt	Cod.	Listino €	Netto €
250	1	4x12	230 mm	2,3 Kg	ST-251129	193,00	119,00
500	1	5x15	270 mm	3,3 Kg	ST-251149	229,00	139,00





Argano manuale mobile Tirfor® T-7 per utilizzo agricolo e forestale, completo di gancio girevole ed asta di comando; peso ridotto 7 kg; portata 750 kg.

Cod.	Listino €	Netto €
ST-006109	395,00	276,00



Carrucola leggera UR 1,6 per Tirfor® con puleggia in nylon, apribile. Portata 1600 kg, peso 0,8 kg.

Cod.	Listino €	Netto €
ST-003849	85,00	59,00

Argani Tirfor® serie T 500, in acciaio zincato, superleggeri, ergonomici e facili da utilizzare, ideali per lavori gravosi; forniti senza gancio di ancoraggio.

Cod.	Portata	Listino €	Netto €
T-508			
ST-018109	800 kg	620,00	439,00
T-516			
ST-018119	1600 kg	810,00	529,00
T-532			
ST-018129	3200 kg	1.260,00	839,00



Fune in acciaio per Tirfor® con gancio di estremità, avvolta su crociera.

Cod.	lunghezza	peso	Listino €	Netto €
Ø 8,3 mm per Tirfor® T-508 e T-7				
ST-001959	20 mm	5,8 kg	126,00	89,00
Ø 11,5 mm per Tirfor® T-516				
ST-002059	20 mm	11 kg	186,30	130,00
Ø 16,3 mm per Tirfor® T-532				
ST-002379	20 mm	23 kg	296,30	209,00



Paranchi elettrici a catena TRALIFT TS, compatti, 1 bm, ISO M3, tensione alimentazione trifase 400V 50Hz, tensione di comando 42V, protezione IP55 - classe F, certificazione CE, limitatore di sovraccarico a frizione, fine corsa elettrico alto e basso, pulsantiera di comando con arresto di emergenza, sacco raccogli catena (per alzata standard), alzata standard 3 m.

Portata (Kg)	Velocità m/min	n° tiri	Potenza Kw	Ingombro mm	Peso (Kg)	Sospensione gancio		Listino €	Netto €
						Cod.	Cod.		
200	20/5	1	0,72/0,18	459	22,5	229449	194687	1.920,00	1.344,00
200	8	1	0,36	451	19,0	229049	194687	1.450,00	1.015,00
200	8/2	1	0,36/0,09	451	22,0	229089	194687	1.640,00	1.148,00



Paranchi a mano professionali TRALIFT ENDurance, gancio con linguetta a molla, certificati EN 13157:2004, super leggeri, ganci girevoli, con catena di alzata e manovra di 3 mt.

Portata (Kg.)	Tiri	Catena	Ingombro altezza	Peso con catena 3 mt	Cod.	Listino €	Netto €
500	1	5x15	330 mm	9,0 Kg	ST-244349	200,00	129,00
1000	1	6x18	380 mm	12,4 Kg	ST-244359	242,00	149,00
1500	1	7x21	430 mm	16,5 Kg	ST-244369	343,00	209,00
2000	1	6x18	470 mm	19,6 Kg	ST-244389	400,00	249,00





EASY CHARGER, caricabatterie semplice ed affidabile, con termica a ripristino manuale. Indicato per batterie da 40/120 Ah. **Tensione di carica:** 12/24V. **Potenza assorbita:** 180W. **Corrente efficace:** 12,2A. **Dimensioni:** 260x260x155 mm. **Peso:** 4,6 kg.

Cod.	Listino €	Netto €
SA001003005001I	71,00	49,00



INVERTER CHARGER, caricabatterie a tecnologia inverter a 7 stadi automatici, con autospegnimento e funzione tampone. Ideale per la ricarica di batterie di moto e auto. **Tensione di carica:** 12V. **Potenza assorbita:** 307W. **Corrente efficace:** 10,2A. **Dimensioni:** 265x150x70 mm. **Peso:** 1,3 kg.

Cod.	Listino €	Netto €
SA001003005002I	139,00	69,00



CHARGER&BOOSTER, caricabatterie ed avviatore professionale 12/24V, ideale per la carica di batterie ad elevato amperaggio; con tre regolazioni. Adatto a batterie da 60/180 Ah. **Potenza assorbita:** 32A (carica) – 5,3KW (avviamento). **Corrente efficace 24V:** 25A (carica) – 180A (avviamento). **Corrente efficace 12V:** 25A (carica) – 210A (avviamento). **Dimensioni:** 380x335x245 mm. **Peso:** 8,7 kg.

Cod.	Listino €	Netto €
SA001003005001T	257,00	139,00



BOOSTER, avviatore multifunzione con batteria al litio; avviatore d'emergenza per vetture a benzina di piccola e media cilindrata fino a 1900CC, gommoni e moto con batteria 12V. Caricabatteria per dispositivi mobili con cavo di ricarica collegabile ad ingresso USB 5V. Capacità batteria 12000 mAh. **Tensione di rete:** 100/240 VAC. **Uscita:** USB 5V/1A DC 130A/12V 200A peak. **Dimensioni:** 265x190x55 mm. **Peso:** 0,3 kg.

Cod.	Listino €	Netto €
SA001003005004T	165,00	89,00



PRO CHARGER, caricabatterie semiprofessionale 12/24V, con tre regolazioni, ideale per la carica di batterie da 75/300 Ah, ed avviatore per uso non professionale. **Potenza assorbita:** 1,1KW (carica) – 6 KW (avviamento). **Corrente efficace 24V:** 47A (carica) – 250A (avviamento). **Corrente efficace 12V:** 63A (carica) – 285A (avviamento). **Dimensioni:** 320x215x620 mm. **Peso:** 29 kg

Cod.	Listino €	Netto €
SA001003005002T	404,00	189,00



TOP CHARGER, caricabatterie ventilato professionale 1PH, 12/24V, con microprocessore, ideale per la carica di batterie Pb, PbCalcio, Gel; dotato di fine carica. Avviatore con protezione per centraline elettroniche. **Potenza assorbita 24V:** 1,1KW (carica) – 5,5 KW (avviamento). **Potenza assorbita 12V:** 0,6KW (carica) – 3,2 KW (avviamento). **Corrente efficace 24V:** 56A (carica) – 285A (avviamento). **Corrente efficace 12V:** 56A (carica) – 285A (avviamento). **Dimensioni:** 350x240x710 mm. **Peso:** 17,7 kg.

Cod.	Listino €	Netto €
SA001003005003T	731,00	349,00



Tiranti in poliestere 100% H.T. serie ESP: strato doppio colorato CE EN 1492-1 coefficiente di sicurezza 7/1.

Cod.	L*(mm)	P1*	P2*	1mt		2mt		3mt		4mt		5mt		6mt		metri successivi	
				Listino €	Netto €	Listino €	Netto €	Listino €	Netto €	Listino €	Netto €	Listino €	Netto €	Listino €	Netto €	Listino €	Netto €
ST-ESP1000	50	1000	20000	10,00	5,00	13,00	6,50	16,00	8,00	19,00	9,50	22,00	11,00	8,50	12,50	3,00	1,50
ST-ESP2000	60	2000	40000	16,00	8,00	21,00	10,50	26,00	13,00	31,00	15,50	36,00	18,00	41,00	20,50	5,00	2,50
ST-ESP3000	90	3000	60000	18,50	9,25	27,00	13,50	35,50	17,75	44,00	22,00	52,50	26,25	61,00	30,50	8,50	4,25
ST-ESP4000	120	4000	100000			41,00	20,50	53,00	26,50	65,00	32,50	77,00	38,50	89,00	44,50	12,00	6,00
ST-ESP5000	150	5000	100000			58,00	29,00	72,50	36,25	87,00	43,50	101,50	50,75	116,00	58,00	14,50	7,25
ST-ESP6000	180	6000	120000					100,00	50,00	124,00	62,00	148,00	74,00	172,00	86,00	24,00	12,00
ST-ESP8000	240	8000	160000					141,00	70,50	175,00	87,50	209,00	104,50	243,00	121,50	34,00	17,00
ST-ESP10000	300	10000	200000					198,00	99,00	242,00	121,00	286,00	143,00	330,00	165,00	44,00	22,00

* - L (mm): Larghezza - P1: Portata tiro diritto - P2: Portata in doppio

Tenditore in acciaio zincato anticorrosione serie RH:

dispositivo di ancoraggio con terminali metallici a uncino, due dita saldate e ravvicinate, nastro in poliestere 100% alta tenacità di colore giallo, tensione del nastro con azionamento della leva verso l'alto.

Cod.	Gancio	Nastro	PC. Mt	PL.Mt	PortataMax	Listino €	Netto €
ST-RH503	Uncino	50	0,5	8	2 Ton	24,00	10,50
ST-RHL352	Sponda	35	0,3	5,7	1 Ton	17,50	9,30

Dispositivo di ancoraggio RS serie 50 mm, 5 ton

Tenditore in acciaio zincato anticorrosione con doppio blocco di sicurezza, nastro in poliestere 100 % alta tenacità di colore arancio, tensione del nastro con azionamento della leva verso l'alto.

Cod.	Gancio	Nastro	PC. Mt	PL.Mt	Listino €	Netto €
ST-RS502	Sponda	50	0,5	8	27,00	12,00



Pendenti CHN a bracci multipli in catena grado 80 – EN 818-4 con ganci ad occhio con sicura, completo di accorciatore.

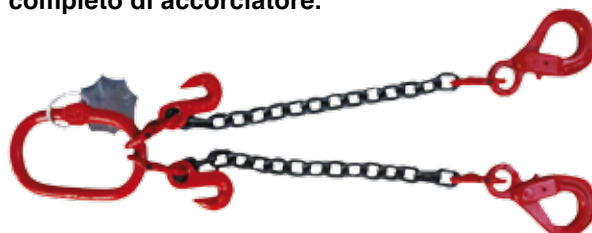

2 braccia, catena Ø 7 mm, 0°-45° WLL=Kg 2100
45°- 60° WLL=Kg 1500.

Cod.	Mt.	Listino €	Netto €
ST-CHN/2	2	127,00	72,00
ST-CHN/2	4	181,00	102,00

4 braccia, catena Ø 7 mm , 0°-45° WLL=Kg 3150
45°- 60° WLL=Kg 2240.

Cod.	Mt.	Listino €	Netto €
ST-CHN/4	2	244,00	137,00
ST-CHN/4	4	352,00	197,00





Gru idrauliche a carrello pieghevoli: Pieghevoli in pochi secondi, ingombro irrisorio in fase di riposizione; stelo rettificato e cromato per un'alta affidabilità nel tempo; braccio allungabile in quattro posizioni di lavoro; ruote posteriori girevoli per la massima manovrabilità; gancio girevole a 360°; valvola di protezione contro i sovraccarichi incorporata; comando di discesa a velocità controllata; pompa idraulica a due velocità; ruote in gomma e nylon (modello portata 1.000 Kg.); ruote in gomma (modello portata 500 Kg.).

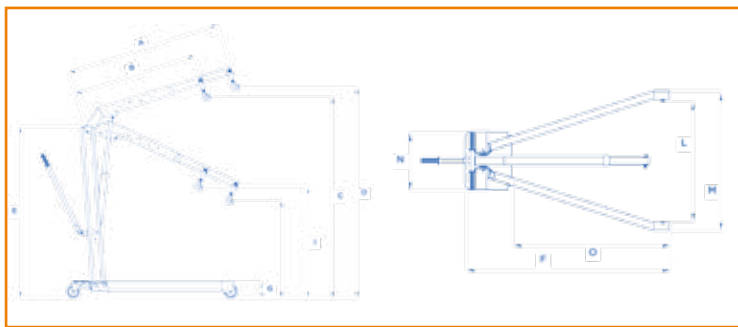

Cod.	Portata (Kg.)	A (mm.)	B (mm.)	C (mm.)	D (mm.)	E (mm.)	F (mm.)	G (mm.)	H (mm.)	I (mm.)	L (mm.)	M (mm.)	N (mm.)	O (mm.)	Peso (Kg.)	Listino €	Netto €
SO0010010005G06	500	1300	1000	2130	2360	1570	1540	150	400	600	780	900	400	1160	80,00	769,00	523,00
SO0010010001G07	1000	1470	1170	2180	2320	1700	1740	180	550	725	840	980	450	1325	122,00	1.082,00	736,00



Presse idrauliche con pompa a mano: Stelo cilindro in acciaio speciale, trattato e cromato; molla in acciaio inserita nel cilindro per un rapido ritorno dello stelo; pompa a mano a due velocità: rapidità in fase di avvicinamento e precisione in fase di lavoro; gestione delle due velocità tramite volantino posto sulla pompa; massima versatilità grazie al bancale ad altezza regolabile; piatto cacciaspine e coppia di prismi a V in dotazione standard.

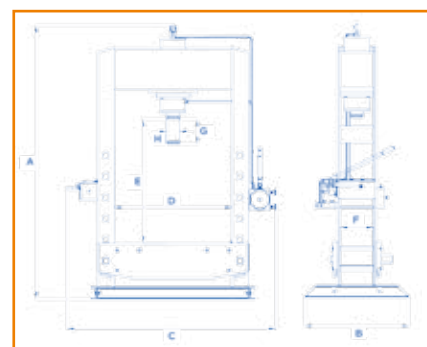

Cod.	TON	A (mm.)	B (mm.)	C (mm.)	D (mm.)	E (mm.)	F (mm.)	G (mm.)	H (mm.)	Peso (Kg.)	Listino €	Netto €
SO001001001PR04	30	2000	600	1300	695	1000	170	190	60	280,00	2.532,00	1.722,00



Sollevatori idraulici a bottiglia: Portata da 3 a 50 ton; struttura sovradimensionata in acciaio ad alta resistenza; base d'appoggio di grandi dimensioni a garanzia della massima stabilità; valvola di protezione contro i sovraccarichi incorporata; i modelli più pesanti sono dotati di maniglia per agevolare il trasporto; avvicinamento al punto di sollevamento rapido e preciso grazie alla vite incorporata (escluso art. portata 3000 Kg. e 50000 Kg.).



Cod.	Portata (Kg.)	A (mm.)	B (mm.)	C (mm.)	D (mm.)	E (mm.)	F (mm.)	Peso (Kg.)	Listino €	Netto €
SO0010010003B01	3000	325	200	125	-	120x120	40	4,80	78,00	53,00
SO0010010003B02	3000	400	240	160	-	120x120	40	5,20	81,00	55,00
SO0010010005B01	5000	485	220	140	125	120x120	40	5,50	94,00	64,00
SO0010010005B02	5000	370	190	105	75	120x120	40	5,00	89,00	60,00
SO0010010005B03	5000	630	275	195	160	120x120	40	6,50	123,00	84,00
SO0010010010B01	10000	515	240	150	125	140x140	50	8,00	122,00	83,00
SO0010010010B02	10000	710	310	225	175	140x140	50	9,80	161,00	109,00
SO0010010015B01	15000	515	245	150	120	140x140	60	10,00	161,00	109,00
SO0010010025B01	25000	575	285	165	125	170x170	60	19,00	281,00	191,00
SO0010010030B01	30000	585	295	165	125	225x183	65	25,00	326,00	222,00
SO0010010050B01	50000	430	270	160	-	280x230	90	53,00	882,00	599,00

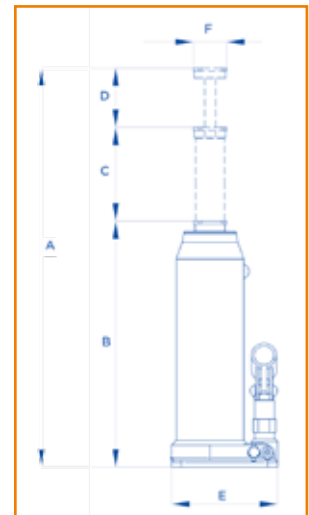

Binde idrauliche: Struttura sovradimensionata in acciaio ad alta resistenza; base d'appoggio di grandi dimensioni a garanzia della massima stabilità; valvola di protezione contro i sovraccarichi incorporata; altezza minima da terra di soli 30mm.

Cod.	Portata (Kg.)	H max (mm.)	H min (mm.)	Listino €	Netto €
SO0010010005B11	5000	170	30	524,00	356,00

STORE | RUOTE

Ruote mod. M-AG, con nucleo in ghisa e rivestimento in poliuretano, con supporto, serie media, in lamiera stampata e zincata; disponibili nelle versioni con supporto fisso a piastra, con supporto rotante a piastra e con supporto rotante a piastra con freno totale.

Cod.	Ø (mm)	Portata (kg)	Listino €	Netto €
9362806 - FISSA	80	125	22,45	14,60
9362809 - FISSA	100	150	24,09	15,66
9362811 - FISSA	125	160	29,02	18,86
9362816 - FISSA	150	200	36,53	23,75
9362819 - FISSA	200	280	58,91	38,30
9362769 - ROTANTE	80	125	25,99	16,80
9362772 - ROTANTE	100	150	26,62	17,30
9362774 - ROTANTE	125	160	30,56	19,86
9362779 - ROTANTE	150	200	38,74	25,18
9362782 - ROTANTE	200	280	68,57	44,57
9362788 - CON FRENO	80	125	30,75	19,90
9362790 - CON FRENO	100	150	30,92	20,10
9362792 - CON FRENO	125	160	35,47	23,00
9362797 - CON FRENO	150	200	45,20	29,38
9362801 - CON FRENO	200	280	89,01	57,86

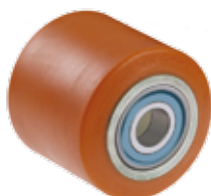

Ruote per transpallet mod. RP, rullo con nucleo in ghisa e rivestimento in poliuretano colato, mozzo con cuscinetti a sfere, fornita con cuscinetti foro Ø 20 montati.

Cod.	Ø (mm)	Portata (kg)	Listino €	Netto €
9364983	80x60	530	25,72	15,50
9364986	80x70	650	26,89	16,50
9365017	82x60	550	26,89	15,50
9365023	82x70	650	29,21	17,50

Ruote PNLR 260 SOFT con rivestimento in schiuma poliuretana, flangia in lamiera stampata e zincata, diametro 260 mm, portata 175 kg.

Cod.	Listino €	Netto €
9996482	33,10	19,90



Ruote mod. EUROPA, con nucleo e supporto in lamiera stampata e zincata, anello in gomma piena nera a profilo trapezoidale; disponibili nelle versioni con supporto fisso a piastra, con supporto rotante a piastra e con supporto rotante a piastra con freno totale.

Cod.	Ø (mm)	Portata (kg)	Listino €	Netto €
9352221 - FISSA	80	50	5,09	3,30
9352222 - FISSA	100	70	5,82	3,78
9352212 - FISSA	125L	100	7,79	5,10
9352225 - FISSA	150	150	10,72	6,98
9352228 - FISSA	200	220	16,99	11,05
9428762 - ROTANTE	80	50	7,46	4,85
9428763 - ROTANTE	100	70	8,45	5,50
9428764 - ROTANTE	125L	100	10,24	6,66
9352325 - ROTANTE	150	150	14,08	9,15
9428776 - ROTANTE	200	220	22,61	14,70
9428778 - CON FRENO	80	50	13,77	8,95
9428779 - CON FRENO	100	70	14,02	9,10
9428780 - CON FRENO	125L	100	15,21	9,90
9352624 - CON FRENO	150	150	22,69	14,75
9428788 - CON FRENO	200	220	29,68	19,30

Ruote monolitiche mod. NY INOX, in poliammide di colore neutro, rivestimento in poliuretano, supporto in lamiera stampata di acciaio inox; disponibili nelle versioni con supporto fisso a piastra, con supporto rotante a piastra e con supporto rotante a piastra con freno totale.

Cod.	Ø (mm)	Portata (kg)	Listino €	Netto €
9400012 - FISSA	80	100	13,85	8,68
9400014 - FISSA	100	130	16,02	10,41
9400016 - FISSA	125L	155	17,03	11,10
9400020 - FISSA	150	200	36,93	24,00
9400024 - FISSA	200	220	57,56	37,40
9912778 - ROTANTE	80	100	21,51	13,98
9912779 - ROTANTE	100	130	23,13	15,00
9912780 - ROTANTE	125L	130	27,08	17,60
9399458 - ROTANTE	150	200	52,75	34,29
9912786 - ROTANTE	200	180	74,04	48,13
9912787 - CON FRENO	80	100	35,51	23,10
9912788 - CON FRENO	100	130	36,87	23,64
9912789 - CON FRENO	125L	130	41,73	27,15
9399477 - CON FRENO	150	200	65,85	42,80
9912793 - CON FRENO	200	180	94,88	61,35



Scala E3 multiuso, tre tronchi, trasformabile in scala da appoggio e doppia, dotata di stabilizzatore, base anti-rimbaltamento e rotelle di sfilo

Cod. Listino € **Netto €**

8 gradini, H chiusa 2,40 m, sviluppata 5,50 m

ST-E3-3X08R ~~256,00~~ **180,00**

10 gradini, H chiusa 3 m, sviluppata 7,20 m

ST-E3-3X10R ~~330,00~~ **231,00**



SCALISSIMA in alluminio estruso nervato, a sfilo telescopico con base allargata. Per uso professionale, utilizzabile sia come scala da appoggio che doppia o zoppa.

Cod. Listino € **Netto €**

Larghezza max 4,10 mt

ST-SCALISSIMA8+8 ~~180,00~~ **126,00**

Larghezza max 5,22 mt

ST-SCALISSIMA10+10 ~~211,00~~ **148,00**

Larghezza max 6,35 mt

ST-SCALISSIMA12+12 ~~241,00~~ **170,00**



Scala MAREA doppia, ad un tronco di salita, in alluminio estruso nervato, provvista di piattaforma e guarda-corpo, maniglione portattrezzi ergonomico, portaoggetti, fori porta attrezzi, vaschette porta viteria e gancio porta secchio

Cod. Listino € **Netto €**

5 gradini, H aperta 1,73 m, H chiusa 1,89 m, H piattaforma 1,12 m, H lavoro 3,12 m

ST-MAREA5 ~~106,00~~ **75,00**

6 gradini, H aperta 1,96 m, H chiusa 2,14 m, H piattaforma 1,35 m, H lavoro 3,35 m

ST-MAREA6 ~~119,00~~ **84,00**

7 gradini, H aperta 2,19 m, H chiusa 2,38 m, H piattaforma 1,58 m, H lavoro 3,58 m

ST-MAREA7 ~~132,00~~ **93,00**



Scaletta PUNTO PLUS doppia, gradini a due tronchi di salita, piattaforma migliorata per stationare con sicurezza alla massima altezza

Cod. Listino € **Netto €**

2 gradini, H max 0,69 m

ST-PUNTOPLUS2 ~~94,00~~ **66,00**

3 gradini, H max 0,92 m

ST-PUNTOPLUS3 ~~114,00~~ **80,00**



Trabattello PROFESSIONAL in acciaio FE360 zincato elettroliticamente contro la ruggine, sicurezza di lavoro e facilità di montaggio, non subisce torsioni ad altezze elevate, piano di calpestio 2,4x1,00 m; H max 13,70 m

Prezzi a richiesta



MATRIX, scaletta professionale ad una salita, in alluminio leggero rinforzato. Ampia piattaforma antisdrucciole e resistente; gradini con pedata 8 cm; doppio sistema antiapertura accidentale con barre in alluminio e pianeta automatico.

Cod. Listino € **Netto €**

2 gradini, H 460 mm, 490x610 mm

ST-MATRIX2 ~~104,00~~ **73,00**

3 gradini, H 690 mm, 540x750 mm

ST-MATRIX3 ~~115,00~~ **80,00**





Disco lamellare Ttay AB1201, a singola lamella, costruito con tela abrasiva allo zirconio di nuova generazione e supporto in nylon o in fibra di vetro; per impiego universale. Dimensioni 115x22 mm.; confezioni da 20 pz.

Cod.	Supporto	Listino €	Netto €
Grana 40			
AB1201010111040	nylon	2,19	1,65
Grana 60			
AB1201010111060	nylon	2,19	1,65
Grana 80			
AB1201010111080	nylon	2,19	1,65
Grana 120			
AB1201010111120	nylon	2,19	1,65
Grana 40			
AB1201010021540	fibra di vetro	2,52	1,39
Grana 60			
AB1201010021560	fibra di vetro	2,52	1,39
Grana 80			
AB1201010021580	fibra di vetro	2,52	1,39
Grana 120			
AB1201010021512	fibra di vetro	2,52	1,39

Disco lamellare YELLOW AB6800, ceramico, di nuova generazione, con supporto in nylon o fibra di vetro; per la lavorazione di qualsiasi tipo di materiale ferroso e non ferroso. Ottima capacità di asportazione e notevole durata. Dimensioni 115x22 mm.; confezioni da 20 pz.

Cod.	Supporto	Listino €	Netto €
Grana 40			
AB6800010011540	nylon	5,29	2,90
Grana 60			
AB6800010011560	nylon	5,29	2,90
Grana 80			
AB6800010115040	fibra di vetro	5,29	2,90
Grana 120			
AB6800010115060	fibra di vetro	5,29	2,90

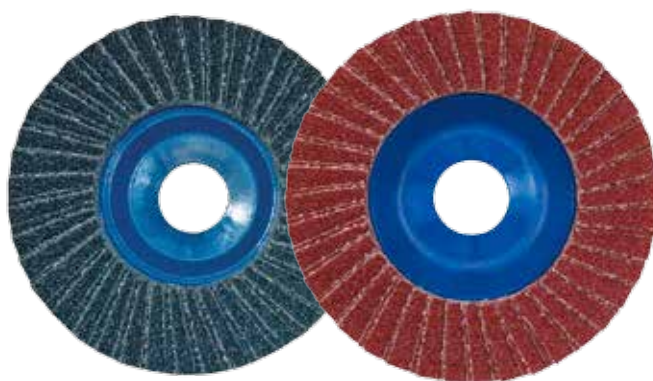

Disco lamellare piano AB2100/2200, a doppia lamella con supporto in nylon; per impiego universale; elevato grado di finitura. Dimensioni 115x22 mm.; confezioni da 20 pz.

Corindone

Cod.	Listino €	Netto €
Grana 40		
AB2100010111040	3,66	2,00
Grana 60		
AB2100010111060	3,66	2,00
Grana 80		
AB2100010111080	3,66	2,00
Grana 120		
AB2100010111120	3,66	2,00

Zirconio

Cod.	Listino €	Netto €
Grana 40		
AB2200010111040	4,39	2,40
Grana 60		
AB2200010111060	4,39	2,40
Grana 80		
AB2200010111080	4,39	2,40
Grana 120		
AB2200010111120	4,39	2,40

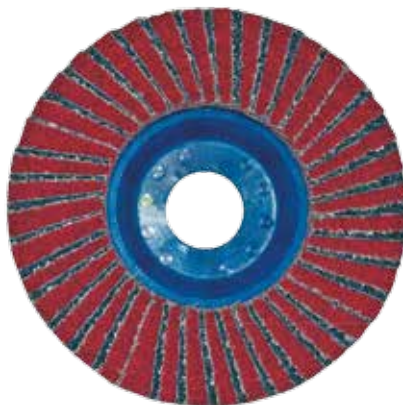

Disco lamellare piano AB2300, a doppia lamella larga con supporto in nylon rinforzato; per utilizzo professionale. Dimensioni 115x22 mm.; confezioni da 20 pz.

Ceramico/zirconio

Cod.	Listino €	Netto €
Grana 40		
AB2300010111040	5,64	3,05
Grana 60		
AB2300010111060	5,64	3,05
Grana 80		
AB2300010111080	5,64	3,05
Grana 120		
AB2300010111120	5,64	3,05

NEW



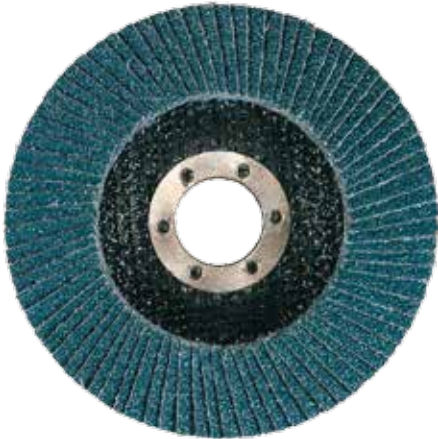

Disco lamellare AB6200/6211, a lamella singola, con supporto rinforzato in fibra di vetro; per impiego universale; per impiego universale. Dimensioni 115x22 mm; confezioni da 20 pz.

Zirconio - piano

Cod.	Listino €	Netto €
Grana 40		
AB6200010111040	3,77	2,10
Grana 60		
AB6200010111060	3,77	2,10
Grana 80		
AB6200010111080	3,77	2,10
Grana 120		
AB6200010111120	3,77	2,10



Zirconio - con supporto conico

Cod.	Listino €	Netto €
Grana 40		
AB6211010111040	3,90	2,25
Grana 60		
AB6211010111060	3,90	2,25
Grana 80		
AB6211010111080	3,90	2,25
Grana 120		
AB6211010111120	3,90	2,25



NEW

Disco lamellare EDGE AB6700 piano, con lamelle rivoltate e incollate sul diametro esterno del supporto in fibra, per garantire elevata resistenza e durata del bordo; ideale per la smerigliatura degli angoli e di punti di difficile accesso. Dimensioni 125x22 mm; confezioni da 20 pz.

Zirconio

Cod.	Listino €	Netto €
Grana 40		
AB6700010012540	10,50	5,80
Grana 60		
AB6700010012560	10,50	5,80
Grana 80		
AB6700010012580	10,50	5,80

Ceramico

Cod.	Listino €	Netto €
AB6700010012500	10,50	6,50

SPECIFICO PER ANGOLI





Mole abrasive piane e a centro depresso da taglio e sbavo, per ACCIAIO: Adatte al taglio di acciai normali, medio legati e di ghise acciaiose, e allo sbavo di acciai con superficie di molatura estesa e lavorazione di ghise grigie. Bassa asportazione di materiale. Taglio di sezioni medio-grosse con smerigliatrici potenti (2400W), sezioni medio-piccole con smerigliatrici di bassa potenza (1800-2000W). Alta velocità di taglio e buona tenuta del disco.

Cod.	Dimensioni(mm)	Utilizzo	Listino €	Netto €
AB1110020411510	115x1,0x22,23	Taglio	1,70	0,80
AB1110020411516	115x1,6x22,23	Taglio	1,89	0,80
AB1110020423020	230x2,0x22,23	Taglio	3,22	1,60
AB1120020411532	115x3,2x22,23	Taglio	1,65	0,90
AB1120020423032	230x3,2x22,23	Taglio	3,78	1,90
AB1130020411565	115x6,5x22,23	Sbavo	2,83	1,00
AB1130020423065	230x6,5x22,23	Sbavo	7,58	3,00



Mole abrasive piane e a centro depresso da taglio e sbavo, per INOX: Adatte al taglio e sbavo di acciai inossidabili, acciai legati e trattati. Buona velocità di taglio, lunga durata e limitata produzione di bave.

Cod.	Dimensioni(mm)	Utilizzo	Listino €	Netto €
AB2220020411510	115x1,0x22,23	Taglio	1,28	1,00
AB2220020411512	115x1,2x22,23	Taglio	1,28	1,07
AB2220020411516	115x1,6x22,23	Taglio	1,28	1,12
AB2220020423020	230x2,0x22,23	Taglio	5,52	2,80
AB2220020423025	230x2,5x22,23	Taglio	5,52	3,01
AB2120020411532	115x3,2x22,23	Taglio	1,87	1,07
AB2120020423032	230x3,2x22,23	Taglio	4,02	2,19
AB2130020411570	115x7,00x22,23	Sbavo	2,52	1,39
AB2130020412565	125x6,5x22,23	Sbavo	2,42	1,34
AB2130020423070	230x7,00x22,23	Sbavo	8,23	4,39



Mole abrasive piane e a centro depresso da taglio e sbavo, allo ZIRCONIO: Adatte al taglio e sbavo di acciaio e ghise. Serie TOP per lo sbavo di acciaio e ghise con smerigliatrici ad alta frequenza, dalla lunga durata e alta velocità di asportazione. Serie FINE, da sbavo, caratterizzata dall'elevata asportazione e alto consumo, adatta per acciaio e ghise quando si deve asportare molto materiale in poco tempo. Tipo MEDIO, da sbavo, caratterizzato dall'elevata asportazione, per prestazioni ad altissimo rendimento.



Cod.	Dimensioni(mm)	Utilizzo	Listino €	Netto €
AB5100020411516	115x1,6x22,23	Taglio	2,05	1,12
AB5120020411532	115x3,2x22,23	Taglio	2,56	1,42
AB5120020423032	230x3,2x22,23	Taglio	7,51	4,18
AB5130020423070	230x7,0x22,23 TOP	Sbavo	13,80	7,60
AB513002042307F	230x7,0x22,23 FINE	Sbavo	11,95	6,50
AB513002042307M	230x7,0x22,23 MEDIO	Sbavo	11,95	6,50

NEW**Mole abrasive piane EVOLUTION, per acciaio e inox.**

Versatili, adatte al taglio delle diverse tipologie di acciaio e acciaio inox. Ideali per il taglio di piccole e medie sezioni; garantiscono tagli precisi ed un ottimo rendimento. Per il diametro 115 è consigliato l'utilizzo di smerigliatrici da 1000W; per il diametro 125 è consigliato l'utilizzo di smerigliatrici da 1200W.

Cod.	Dimensioni (mm)	Listino €	Netto €
AB9100020411501	115x1,0x22,23	1,85	0,98
AB9100020411512	115x1,2x22,23	1,85	0,98
AB9100020411516	115x1,6x22,23	1,85	0,98
AB9100020412501	125x1,0x22,23	2,00	0,98
AB9100020412512	125x1,2x22,23	2,00	0,98
AB9100020412516	125x1,6x22,23	2,00	0,98
AB9100020230002	230x2,0x22,23	3,50	1,80

PER ACCIAIO E INOX

ALTRE GRANE
E DIMENSIONI
DISPONIBILI A
RICHIESTA

Ruote lamellari in tela abrasiva al corindone con gambo, per operazioni di smerigliatura e finitura interna ed esterna di piccoli pezzi meccanici in acciaio al carbonio, acciaio inossidabile e metalli non ferrosi; ideali anche per la pulizia e la finitura di stampi.

GAMBO 6mm

Cod.	Listino €	Netto €
25x10mm - grana 40		
AB1060050325140	2,76	1,70
25x10mm - grana 60		
AB1060050325160	2,76	1,70
25x10mm - grana 80		
AB1060050325180	2,76	1,70
25x10mm - grana 120		
AB1060050325112	2,90	1,80
25x15mm - grana 40		
AB1060050325240	2,76	1,70
25x15mm - grana 60		
AB1060050325260	2,76	1,70
25x15mm - grana 80		
AB1060050325280	2,76	1,70
25x15mm - grana 120		
AB1060050325212	2,76	1,70
30x20mm - grana 40		
AB1060050330740	2,90	1,80
30x20mm - grana 60		
AB1060050330760	2,90	1,80
30x20mm - grana 80		
AB1060050330780	2,98	1,85
30x20mm - grana 120		
AB1060050330712	2,98	1,85
40x20mm - grana 40		
AB1060050340740	3,05	1,90
40x20mm - grana 60		
AB1060050340760	3,05	1,90
40x20mm - grana 80		
AB1060050340780	3,05	1,90
40x20mm - grana 120		
AB1060050340712	3,25	2,00

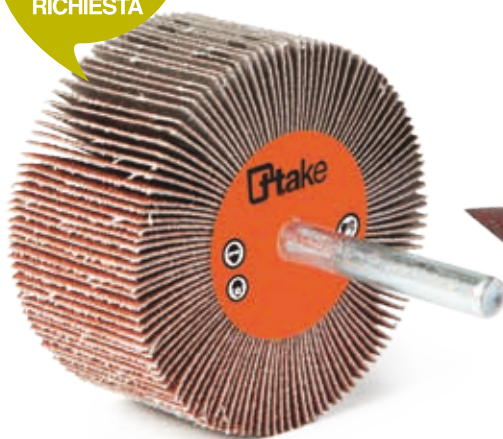

Cod.	Listino €	Netto €
50x20mm - grana 40		
AB1060050350740	3,40	2,15
50x20mm - grana 60		
AB1060050350760	3,40	2,15
50x20mm - grana 80		
AB1060050350780	3,50	2,17
50x20mm - grana 120		
AB1060050350712	3,55	2,20
60x30mm - grana 40		
AB1060050360040	4,30	2,98
60x30mm - grana 60		
AB1060050360060	4,30	2,98
60x30mm - grana 80		
AB1060050360080	4,35	3,05
60x30mm - grana 120		
AB1060050360012	5,00	3,10

ALTRE GRANE
E DIMENSIONI
DISPONIBILI A
RICHIESTA



Rotoli antispreco in tela abrasiva al corindone, con supporto in cotone leggero e flessibile; ideali per la smerigliatura a mano di tutti i metalli, soprattutto in presenza di punti difficili da raggiungere.

Cod.	Listino €	Netto €
H50x50000L - grana 40		
AB1050060350040	74,10	44,50
H50x50000L - grana 60		
AB1050060350060	66,90	40,15
H50x50000L - grana 80		
AB1050060350080	64,60	38,80
H115x50000L - grana 40		
AB1050060311040	143,00	85,80
H115x50000L - grana 60		
AB1050060311060	129,00	77,40
H115x50000L - grana 80		
AB1050060311080	122,00	73,20

Ruote lamellari in tela abrasiva allo zirconio con gambo, per operazioni di smerigliatura e finitura interna ed esterna di piccoli pezzi meccanici; particolarmente indicate per lavorazioni su acciaio inox.

GAMBO 6mm

Cod.	Listino €	Netto €
30x20mm - grana 40		
AB2060050330740	3,50	2,10
30x20mm - grana 60		
AB2060050330760	3,50	2,10
40x20mm - grana 40		
AB2060050340740	3,62	2,17
40x20mm - grana 60		
AB2060050340760	3,62	2,17
50x30mm - grana 40		
AB2060050350040	4,70	2,85
50x30mm - grana 60		
AB2060050350060	4,70	2,85
60x30mm - grana 40		
AB2060050360040	5,75	3,45
60x30mm - grana 60		
AB2060050360060	5,75	3,45



Fresa rotativa a raggio a doppio taglio, in carburo di tungsteno sinterizzato, di elevata qualità e durata. La geometria speciale a taglienti invertiti e il punto d'intersezione tra le due forme dei taglienti permettono un'azione di taglio omogenea su tutte le facce e un rapido taglio del materiale. Ø testa 12,8mm; lunghezza testa 25mm; gambo 6mm; lunghezza di taglio 16mm; angolo cono 20°.

Cod.	Listino €	Netto €
AB890012030006R	95,00	50,20

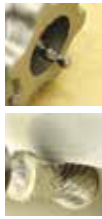

Fresa rotativa combinata in carburo di tungsteno sinterizzato. La speciale geometria del dente conferisce al prodotto un'elevata qualità e versatilità per molteplici lavorazioni e materiali. Ø testa 12,8mm; lunghezza testa 20mm; gambo 6mm.

Cod.	Listino €	Netto €
AB890012030006C	69,00	36,50



Fresa rotativa con raggio ad angolo in carburo di tungsteno sinterizzato, con raggio di taglio in testa al cilindro per un miglior controllo della fresa. Forza di taglio incrementale all'inizio dell'utilizzo della fresa; possibilità di riprodurre un raggio sul pezzo lavorato; riduzione della scheggiatura della fresa nei punti d'intersezione.

Cod.	Listino €	Netto €
Ø testa 3mm, lungh. testa 14mm, gambo 3mm		
AB89001203033RA	23,20	12,10
Ø testa 6mm, lungh. testa 18mm, gambo 6mm		
AB89001203066RA	34,50	20,20
Ø testa 8mm, lungh. testa 19mm, gambo 6mm		
AB89001203068RA	43,00	25,20
Ø testa 10mm, lungh. testa 19mm, gambo 6mm		
AB89001203061RA	45,50	26,60
Ø testa 12mm, lungh. testa 25mm, gambo 6mm		
AB89001203062RA	67,00	39,10
Ø testa 15mm, lungh. testa 25mm, gambo 6mm		
AB89001203065RA	82,00	48,20

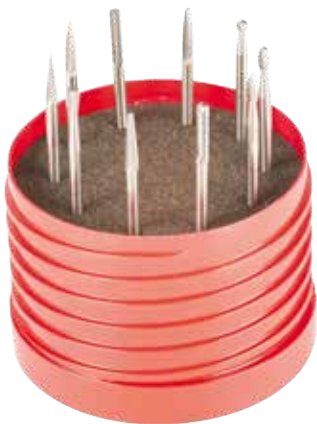

Set di 10 pz. misti di frese rotative in metallo duro, gambo 3, taglio Z6.

Cod.	Listino €	Netto €
AB99K2120300000	163,00	92,00

Set di 5 pz. misti di frese rotative in metallo duro, gambo 6, taglio Z6.

Cod.	Listino €	Netto €
AB99K3120300000	260,00	148,00



Frese rotative in metallo duro TA 8111 cilindriche, con denti frontali, taglio Z6, gambo 6 mm.

Diametro 6	Listino €	Netto €
AB81111203606Z6	27,60	15,18
Diametro 8	Listino €	Netto €
AB81111203608Z6	36,70	20,18
Diametro 9,6	Listino €	Netto €
AB81111203609Z6	40,90	22,50
Diametro 12,7	Listino €	Netto €
AB81111203612Z6	60,60	33,30
Diametro 16	Listino €	Netto €
AB81111203616Z6	76,40	42,00



Frese rotative in metallo duro TA 8200 a testa sferica, taglio Z6, gambo 6 mm.

Cod.	Listino €	Netto €
Diametro 6	Listino €	Netto €
AB82001203606Z6	28,90	15,90
Diametro 8	Listino €	Netto €
AB82001203608Z6	39,60	18,50
Diametro 9,6	Listino €	Netto €
AB82001203609Z6	39,20	21,50
Diametro 12,7	Listino €	Netto €
AB82001203612Z6	58,00	31,80
Diametro 16	Listino €	Netto €
AB82001203616Z6	73,00	40,10



Frese rotative in metallo duro TA 8600 a fiamma, taglio Z6, gambo 6 mm.

Cod.	Listino €	Netto €
Diametro 6	Listino €	Netto €
AB86001203606Z6	28,60	15,80
Diametro 8	Listino €	Netto €
AB86001203608Z6	34,70	19,10
Diametro 9,6	Listino €	Netto €
AB86001203609Z6	38,50	21,20
Diametro 12,7	Listino €	Netto €
AB86001203612Z6	52,50	28,80
Diametro 16	Listino €	Netto €
AB86001203616Z6	80,20	44,10





PULI ELEK, pulitore per lo sgrassaggio rapido e senza residui di apparecchiature elettriche ed elettroniche; 400 ml.

Cod.	Listino €	Netto €
CH9050010100000	7,05	4,90



MULTI COLLA, colla multiuso a base di elastomeri termoplastici e resine sintetiche in soluzione solvente, indicata per l'incollaggio di tutti i tipi di materiali; 400 ml.

Cod.	Listino €	Netto €
CH9330010200005	7,30	5,10



ZINCO TEK, zincante protettivo chiaro; formato 400 ml.

Cod.	Listino €	Netto €
CH9180010100000	8,60	6,40



IPER SBLOK, sbloccante rapido iperattivo, con effetto lubrificante e protettivo; 400 ml.

Cod.	Listino €	Netto €
CH9310010100000	6,90	4,85

MULTI SPRAY, spray multifunzione ad azione sbloccante, sgrassante, lubrificante, protettiva e idrorepellente; 400 ml.

Cod.	Listino €	Netto €
CH9150010100000	6,90	4,85



GRASSO SPRAY, grasso infusibile universale, lubrificante, polivalente, esente da punto di goccia; 400 ml.

Cod.	Listino €	Netto €
CH9280010100000	10,00	7,00

GRASSO BIANCO, lubrificante con elevato grado di purezza FU, utilizzabile soprattutto negli impianti alimentari, farmaceutici e tessili; 400 ml.

Cod.	Listino €	Netto €
CH9300010100000	7,45	5,20



LUBRI RAME, grasso lubrificante anti grippante al rame, resistente ad alte temperature (fino a 1200°C); 400 ml.

Cod.	Listino €	Netto €
CH9100010100000	10,50	7,35

LUBRI SIL, fluido lubrificante ad alta viscosità, senza solventi, con azione distaccante, lubrificante e impermeabilizzante; 400 ml.

Cod.	Listino €	Netto €
CH9210010100000	10,40	7,30



AMPIA
GAMMA DI
COLORI
DISPONIBILI



Guarda
il video
tutorial:



ACRY-PAINT, vernice acrilica a rapida velocità di essiccazione, adatta per interni e per esterni; utilizzabile su ferro, ottone, alluminio e materiali plastici; 400 ml

Cod.	Listino €	Netto €
CH933001020008...	5,86	4,10

PEELABLE FILM, pittura asportabile a strappo per il rivestimento temporaneo di macchine e manufatti in genere da preservare durante periodi di inoperosità o durante lunghe spedizioni; applicabile esclusivamente su superfici inerti, non porose e inalterabili dal contatto con solventi aggressivi; consente la protezione delle superfici da abrasioni, graffi, sporcizia e condizioni climatiche. Formato 400 ml.

Cod.	Listino €	Netto €
CH93330010200003	8,65	6,50

NEW



ROAD TRAK, vernice tracciante spartitraffico, adatta per segnaletica stradale, segnalazione lavori, zone di pericolo, ecc. Resistente agli agenti atmosferici e chimici; disponibile nei colori rosso, giallo e blu; 500 ml

Cod.	Listino €	Netto €
------	-----------	---------

ROSSO		
CH9330010200500	16,80	10,90
GIALLO		
CH9330010200501	16,80	10,90
BLU		
CH9330010200502	16,80	10,90

GRASSO FILANTE, multiuso ad alta adesività; garantisce un'ottima protezione contro l'usura e l'ossidazione ed una lubrificazione duratura; resistente agli sbalzi di temperatura; 400 ml.

Cod.	Listino €	Netto €
CH9300010100001	6,50	4,50

TOP
QUALITY



PERFECT-GRIP, è una sospensione in fase acquosa di micro diamanti industriali e di polveri di carburo che agevola l'adesione tra le viti (con testa a croce, brugola e torx) e gli utensili, consentendone lo smontaggio; permette inoltre che le punte di foratura e gli utensili in genere non girino nei mandrini di serraggio. Evita lo spanamento del pezzo da svitare e non danneggia il materiale su cui viene applicato. Formato 60 gr.

Cod.	Listino €	Netto €
CH4000130400060	73,10	36,50

Guarda il video tutorial:



NEW



IGIENI SHOE&HELMET, igienizzante per caschi e scarpe; elimina gli odori sgradevoli ed evita la proliferazione batterica; forte e duratura azione igienizzante; 400 ml.

Cod.	Listino €	Netto €
CH9430030100004	6,15	4,30

LUBRI ARMI, olio lubrificante e protettivo per armi; previene la corrosione provocata dalle ceneri da sparo; 200 ml.

Cod.	Listino €	Netto €
CH9010010100002	5,50	3,80





IDROIL olio idraulico, olio di alta qualità per comandi idraulici, caratterizzato da una **notevole resistenza alla corrosione e all'ossidazione**, oltre ad una pronta demulsività ed elevata riluttanza alla formazione di schiuma. Possiede un'ottima resistenza all'invecchiamento anche in presenza di alte temperature e mantiene per lungo tempo inalterate le sue caratteristiche.

Cod.	Viscosità	Formato (lt.)	Listino €	Netto €
GL0010100100321	ISO VG 32	1	11,46	7,80
GL0010100100325		5	46,00	31,30
GL0010100103225		25	193,00	131,00
GL0010100100461	ISO VG 46	1	11,46	7,80
GL0010100100465		5	46,00	31,30
GL0010100104625		25	193,00	131,00
GL0010100100681	ISO VG 68	1	11,46	7,80
GL0010100100685		5	46,00	31,30
GL0010100106825		25	193,00	131,00
GL0010100101001	ISO VG 100	1	11,46	7,80
GL0010100101005		5	46,00	31,30
GL0010100110025		25	193,00	131,00

EP OIL olio E.P. per ingranaggi industriali, olio costituito da basi di qualità superiore ed additivi, **per la lubrificazione di riduttori ad ingranaggi fortemente caricati**. Quest'olio contiene una serie di additivi selezionati con **proprietà E.P., contro la corrosione, l'ossidazione e la separazione dell'acqua e dell'aria**. La sua additivazione, a base di zolfo, garantisce un'elevata resistenza ai carichi esasperati di tutti gli ingranaggi industriali. L'ottimo potere antischiuma e la sua ottima demulsività assicurano un'eccellente lubrificazione anche in ambienti dove la contaminazione da acqua è possibile.

Cod.	Viscosità	Formato (lt.)	Listino €	Netto €
GL0010100121501	ISO VG 150	1	12,60	8,60
GL0010100121505		5	51,60	35,10
GL0010100121525		25	221,00	150,00
GL0010100122201	ISO VG 220	1	12,60	8,60
GL0010100122205		5	51,60	35,10
GL0010100122225		25	221,00	150,00
GL0010100123201	ISO VG 320	1	12,60	8,60
GL0010100123205		5	51,60	35,10
GL0010100123225		25	221,00	150,00



VAP OIL olio per sistemi di lubrificazione centralizzata, olio minerale caratterizzato da un'ottima resistenza all'ossidazione e da eccellente stabilità chimica; **appositamente studiato per sistemi di lubrificazione centralizzata**. È un fluido indicato per la lubrificazione a nebbia d'olio. Possiede inoltre un basso punto di scorrimento, ottima demulsività e resistenza all'idrolisi.

Cod.	Viscosità	Formato (lt.)	Listino €	Netto €
GL0010100140151	ISO VG 15	1	11,46	7,80
GL0010100140155		5	46,00	31,30
GL0010100141525		25	193,00	131,00



MULTIFUEL MOTOR OIL 5W/30 olio motore sintetico ad alte prestazioni, lubrificante sintetico Low SAPS di ultima generazione, dalle massime prestazioni, **sviluppato per soddisfare le necessità dei motori benzina e diesel dotati di catalizzatori o filtro antiparticolato**, garantendone la massima durata in tutte le condizioni di utilizzo.

MULTIFUEL MOTOR OIL soddisfa le specifiche: API SM/SL /CF - ACEA C3- A3 /B4, VW 504.00/507.00, BMW LongLife-04, DaimlerChrysler 229.51

Cod.	Formato (lt.)	Listino €	Netto €
GL0010100180001	1	16,90	11,50
GL0010100180005	5	73,30	49,80
GL0010100180025	25	337,00	229,00

STOP FREEZE liquido concentrato antigelo, liquido sintetico **anti-congelante a base di glicole monoetilenico** che si distingue per l'assenza nel suo pacchetto inibitore di ammine nitriti e fosfati. Le sue caratteristiche protettive si esplicano verso tutti i metalli che costituiscono le varie parti del circuito di raffreddamento, in modo particolare verso l'alluminio, il suo impiego riduce i rischi di ebollizione anche dopo difficili salite a pieno carico.

STOP FREEZE soddisfa le seguenti richieste dei costruttori di autoveicoli: FIAT 9.55523/41, Porsche/VW/Audi/Seat/Skoda TL 774 C, Mercedes DBL 7700, MAN 324, GM US 6277 M, Volvo (Reg. N° 260), Ford WSS-M97B44-C, Chrysler MS 9176, BMW N 600 69.0, GM US 6277 M, Ford ESD M 97 B49-A, Opel GM QL 130100.

Cod.	Formato (Kg.)	Listino €	Netto €
GL0010100330001	1	7,30	4,95
GL0010100330005	5	27,50	18,80
GL0010100330030	30	121,00	85,60



LITH GREASE grasso al litio, grasso formulato con oli di base selettivi ed addensati a base di sapone di litio di tipo multifunzionale per autotrazione ed industria. Contiene speciali additivi per resistere alle basse temperature ed alle sollecitazioni di tipo meccanico, anche intense, e prolungate nel tempo. **Notevole resistenza all'ossidazione, al dilavamento ed alla corrosione.** Consistenza NLGI 2.

Cod.	Formato (Kg.)	Listino €	Netto €
GL0010100200209	0,9	14,02	9,50
GL0010100200204	4,5	58,32	40,00
GL0010100202023	23	257,22	175,00



LITH EP GREASE grasso al litio E.P., grasso di qualità superiore, dall'aspetto pomatoso / semifilante, di colore chiaro. Additivato E.P. (Estreme Pressioni), è dotato di **eccellente stabilità meccanica, ottima resistenza all'ossidazione, all'invecchiamento ed all'azione dilavante dell'acqua**, è utilizzabile in un ampio intervallo di esercizio (da -20°C a +120°C). Consistenza NLGI 2.

Cod.	Formato (Kg.)	Listino €	Netto €
GL0010100210209	0,9	13,02	8,80
GL0010100210204	4,5	54,50	37,10
GL0010100212023	23	244,10	166,00





BIMOL GREASE grasso al bisolfuro di molibdeno, grasso multifunzionale, a base di saponi di litio additivati con bisolfuro di molibdeno, **particolarmente adatto per la lubrificazione di organi sottoposti a gravose condizioni di servizio**. Ottima protezione antiusura, mantenimento del potere lubrificante, elevata stabilità nel tempo delle proprietà lubrificanti, efficace resistenza all'azione dilavante dell'acqua, ampio intervallo delle temperature di esercizio, notevole stabilità meccanica ed ottimo potere lubrificante, elevata resistenza ai carichi elevati e alle vibrazioni. Consistenza NLGI 2.

Cod.	Formato (Kg.)	Listino €	Netto €
GL0010100220209	0,9	16,19	11,00
GL0010100220204	4,5	70,34	48,00
GL0010100222023	23	325,06	221,00

VASELINE grasso di vaselina, petrolato farmaceutico di colore bianco/neve, di particolare morbidezza, **rispondente alle norme FDA (U.S.A.) ed alle altre più importanti Farmacopee nazionali** vigenti nei paesi della Comunità Europea. Indicato, per le sue doti di morbidezza, ad un'ampia gamma di applicazioni in numerosi settori: cosmetico, farmaceutico, enologia, industria della carta, della gomma, delle materie plastiche.

Cod.	Formato (Kg.)	Listino €	Netto €
GL0010100230009	0,9	11,01	7,50
GL0010100230004	4,5	44,42	30,20
GL0010100230023	23	192,58	131,00



HT GREASE grasso per alte temperature, grasso specifico di alta qualità, ad elevato indice di viscosità, per elevate temperature, ideale per i cuscinetti piani e a rotolamento operanti ad elevate temperature; in particolare per quelli operanti con elevati carichi e a basse velocità. Ottima stabilità meccanica, notevoli capacità antiossidanti, una naturale elevata resistenza all'ossidazione e bassa volatilità, bassissima tendenza a liquefarsi. Questo grasso **può essere impiegato a temperature tra -10 e +180°C con punte sino a 200°C**.

Cod.	Formato (Kg.)	Listino €	Netto €
GL0010100240009	0,9	21,38	13,90
GL0010100240004	4,5	96,26	62,60
GL0010100240023	23	457,54	297,00



PURE GREASE grasso alimentare, grasso lubrificante all'alluminio complesso, **ideale per il settore alimentare**, resistente alle alte e basse temperature ed all'azione dilavante dell'acqua, con eccellenti proprietà E.P. (Estreme Pressioni), antiruggine e antiusura. È caratterizzato da una buona pompabilità e da un'elevata stabilità nei sistemi di lubrificazione centralizzata. Gradazione NLGI 2.

Cod.	Formato (Kg.)	Listino €	Netto €
GL0010100250209	0,9	32,32	22,00
GL0010100250204	4,5	150,98	103,00
GL0010100250203	23	737,22	501,00



MID-SINT GREASE grasso semisintetico, grasso filante, dall'aspetto liscio, brillante, eccezionalmente adesivo. **Altissimo grado di idrorepellenza**; eccezionale adesività che evita l'asportazione meccanica degli organi lubrificati, anche quando operano con abbondante presenza d'acqua. Consistenza NLGI 2.

Cod.	Formato (Kg.)	Listino €	Netto €
GL0010100270209	0,9	19,94	13,50
GL0010100270204	4,5	89,06	61,00
GL0010100270203	23	420,74	286,00



IDEALE PER ACCIAIO INOX



TAGLIO TOP, fluido da taglio intero fortemente additivato EP, indicato per la filettatura dei materiali più tenaci: metalli ferrosi, acciai temprati e inox, superleghe.

Cod.	Listino €	Netto €
FORMATO 500 ml.		
CH7990110100500	18,05	11,55
FORMATO 5 lt.		
CH7990110105000	111,25	71,20



TOOL VEGA, fluido da taglio intero a base di esteri sintetici, additivato EP, ideale per la filettatura di metalli ferrosi e non, acciai generici e alluminio.

Cod.	Listino €	Netto €
FORMATO 500 ml.		
CH7950110100500	19,30	12,40
FORMATO 5 lt.		
CH7950110105000	124,30	79,50



TAGLIO UNI, fluido da taglio universale per operazioni di filettatura e maschiatura, utilizzabile su tutti i tipi di materiali; formato 400 ml.

Cod.	Listino €	Netto €
CH7900110100000	9,25	7,60

NEW

PER OPERAZIONI MANUALI GRAVOSE



TAGLIO PLUS, pasta da utilizzare per l'esecuzione di forature, filettature e maschiature in manuale. Appositamente sviluppata per tutti i metalli ferrosi, consente di svolgere operazioni manuali anche estremamente gravose nelle quali sia richiesto un film di lubrificazione ad elevata viscosità, fortemente tenace, priva di olio minerale e con forte additivazione E.P., sia sintetica che zolfo attiva.

Cod.	Listino €	Netto €
FORMATO 1 Kg.		
CH7990110101001	35,70	21,50
FORMATO 5 Kg.		
CH7990110101005	162,00	97,20



LUB VEGA, olio emulsionabile con basi vegetali rinnovabili, migliora l'impatto ambientale e salvaguarda la salute degli operatori (**notevole tollerabilità cutanea**, ideale in caso di allergie). Ottimo su tutte le tipologie di materiali, utilizzabile su macchine CNC, manuali e su segatrici a nastro; indicato anche per operazioni di rettifica.

L'impiego di questo lubrorefrigerante a base vegetale, diluito in acqua alle concentrazioni d'uso, consente di ottenere numerosi vantaggi tra cui, ad esempio: **riduzione drastica di rischi chimici e biologici**, riduzione dei consumi di prodotto fresco, **riduzione dei costi di smaltimento**, protezione di pezzi e macchine utensili dall'ossidazione, **aumento delle prestazioni** delle macchine utensili. LUB VEGA è biodegradabile, non contiene diatolammine, non contiene additivi EP clorurati, è resistente agli attacchi batterici.

Cod.	Listino €	Netto €
Formato 5 lt.		
CH7777090100005	67,30	39,00
Formato 30 lt.		
CH7777090100030	377,50	219,00

LUB ONE, olio emulsionabile di alta qualità, specifico per tutti i tipi di acciaio, inox e alluminio, utilizzabile per macchine utensili CNC, manuali e segatrici a nastro.

Cod.	Listino €	Netto €
Formato 5 lt.		
CH7001090100005	62,25	35,50
Formato 30 lt.		
CH7001090100030	358,00	204,00

LUB THREE, olio emulsionabile con buon rapporto qualità prezzo, indicato per lavorazioni generiche, utilizzabile per macchine CNC, manuali e segatrici a nastro, indicato anche per rettifica.

Cod.	Listino €	Netto €
Formato 5 lt.		
CH7003090100005	51,00	29,60
Formato 30 lt.		
CH7003090100030	286,60	166,00

LUB SIX, olio emulsionabile dall'aspetto trasparente. Olio di prima scelta, indicato specificatamente per eseguire esclusivamente operazioni di rettifica.

Cod.	Listino €	Netto €
Formato 5 lt.		
CH7006090100005	48,90	28,40
Formato 30 lt.		
CH7006090100030	286,60	166,00





Miscelatore volumetrico per fluidi refrigeranti, con valori di dosaggio da 1% a 10%

Rifrattometro per il controllo della concentrazione delle emulsioni lubrorefrigeranti; scala di misura 0-32%, precisione $\pm 0,2\%$, dimensioni 30x40x160 mm

Cod.	Listino €	Netto €
CH5110140700001	1.496,00	778,00

Cod.	Listino €	Netto €
CH5000140600001	169,00	86,20

LUB DET, detergente per vasche di macchine utensili; favorisce le operazioni di lavaggio e sanitizzazione delle vasche e dei circuiti delle macchine utensili, consentendo di ridurre al minimo il carico microbiologico residuo; da utilizzare prima della sostituzione dei fluidi lubrorefrigeranti; formato 30 kg.

LAVAGGIO
VASCHE

Cod.	Listino €	Netto €
CH7505100100030	239,00	141,00

LUB KLEAN, alghicida, microbicida, fungicida. Specifico per decontaminare le emulsioni e le acque degradate, oltre che per prevenire il loro inquinamento da microflora batterica e muffe. Viene impiegato principalmente per le operazioni di lavaggio e sanitizzazione, che consentono di ridurre al minimo il carico microbiologico residuo; tale operazioni possono essere eseguite senza interrompere il ciclo produttivo. Formato 5 kg.

ANTI
BATTERICO

Cod.	Listino €	Netto €
CH7501100100005	198,00	119,00

LUB NO-SCHIUMA, antischiuma silconico; abbate la schiuma nei lubrorefrigeranti e nelle soluzioni alcaline e forma un sottilissimo film antiadesivo e scivolante su qualunque tipo di superficie; per la sua particolare composizione, si disperde finemente nelle soluzioni acquose, interferendo nella formazione delle schiume. Viene impiegato specificatamente nell'industria meccanica ed elettromeccanica per il trattamento delle emulsioni e delle soluzioni alcaline o come distaccante e scivolante; formato 5 kg.

ANTI
SCHIUMA

Cod.	Listino €	Netto €
CH7504100100005	118,00	71,00





Serrafiletti 1170, ad alta resistenza, blocca viti e cuscinetti

Cod.	Listino €	Netto €
50 ml		
CH1170130400050	24,00	14,40
250 ml		
CH1170130400250	108,00	64,80

Adesivo sigillante 2242, specifico per sigillare giunzioni metalliche filettate (filetti precisi fino a 3/8")

Cod.	Listino €	Netto €
50 ml		
CH2242130400050	25,25	15,15
250 ml		
CH2242130400250	116,00	69,60



Adesivo sigillante a media resistenza 2205, flessibile, specifico per parti rigide

Cod.	Listino €	Netto €
50 ml		
CH2205130400050	25,25	15,15
250 ml		
CH2205130400250	116,00	69,60

Serrafiletti 1143, a media resistenza, frena e sigilla

Cod.	Listino €	Netto €
50 ml		
CH1143130400050	24,00	14,40
250 ml		
CH1143130400250	108,00	64,80



Adesivo sigillante 2277, per sigillare giunzioni metalliche filettate (filetti poco precisi); rapido

Cod.	Listino €	Netto €
50 ml		
CH2277130400050	25,25	15,15
250 ml		
CH2277130400250	116,00	69,60

Adesivo sigillante a media resistenza meccanica 2272, per sigillare giunzioni metalliche filettate (filetti poco precisi); lento

Cod.	Listino €	Netto €
50 ml		
CH2272130400050	25,25	15,15
250 ml		
CH2272130400250	116,00	69,60



Adesivo istantaneo 8854 universale, in gel, ad alta resistenza ed elevata viscosità, specifico per superfici verticali e materiali porosi; 20 gr.

Cod.	Listino €	Netto €
CH8854130400020	14,55	8,75

Adesivo cianoacrilato universale 8800, per tutti i tipi di materiale; 20 gr.

Cod.	Listino €	Netto €
CH8800130400020	11,90	7,40

Guarda il video tutorial:





Filler 5598, riempitivo a base di micro perle, per adesivi cianoacrilati. Ideale per colmare buchi o crepe. Formato 80 gr.

Cod.	Listino €	Netto €
CH5598104000080	21,30	12,80



Solvente 5512, specifico per la rimozione di adesivi cianoacrilati freschi o polimerizzati da superfici resistenti. Raccomandato anche per la pulizia di apparecchi di dosaggio e utensili. Formato 50 ml.

Cod.	Listino €	Netto €
CH5512104000050	29,70	17,80



Primer 5577, a base solvente, formulato specificatamente per facilitare l'incollaggio di "plastiche difficili" con adesivi cianoacrilati. Formato 50 ml.

Cod.	Listino €	Netto €
CH5577104000050	41,50	22,90



TOP QUALITY

Adesivo sigillante specifico per acciaio inox 4480, ideale per l'incollaggio di tubi, raccordi, giunti e viti in acciaio inox tra loro o in combinazione con altri materiali. Utilizzabile su materiali passivi: acciaio inox, alluminio, metalli cromati, nickel. Formato 50 ml.

Cod.	Listino €	Netto €
CH4480104000050	35,15	21,10

Guarda il video tutorial:



Attivatore 5555, a base solvente, accelera la polimerizzazione di tutte le tipologie di adesivi cianoacrilati. Polimerizza istantaneamente; ideale per l'incollaggio in ambienti difficili. Formato 200 ml.

Cod.	Listino €	Netto €
CH5555104000200	22,25	13,40



ALTE TEMPERATURE

Guarnizione silconica alta temperatura 4400, sigillante monocomponente di alta qualità, elastico, a base di silicone. Particolarmente indicato per la sigillatura di raccordi che potrebbero essere sottoposti a temperature estremamente alte o basse. Privo di solventi, bassa volatilità. Formato 200 ml.

Cod.	Listino €	Netto €
CH4400104000200	45,80	27,50



Guarnizione sigillante liquida 4473/74, anaerobica, a media resistenza, semi-rigida; incolla giunti con flange e superfici in metallo duro. Garantisce buona resistenza alla bassa pressione immediatamente dopo l'assemblaggio delle flange. La natura tissotropica del prodotto riduce la dispersione del prodotto liquido dopo l'applicazione. Disponibile nei colori verde e arancione; formato 50 ml.

Cod.	Colore	Listino €	Netto €
CH4473104000050	Verde	27,20	16,30
CH4474104000050	Arancione	27,20	16,30



Adesivo metacrilato 6695, strutturale bicomponente, resistente al calore, per l'incollaggio di diverse tipologie di metalli, materiali compositi, acrilici, ecc. Elevata resistenza alle alte temperature, alle vibrazioni, all'acqua, vetro, oli, idrocarburi e chimici. Ideale per incollaggi duraturi e per riparazioni ed incollaggi che necessitano di ulteriori lavorazioni. Formato 25 ml.

Cod.	Listino €	Netto €
CH6695104000025	29,35	17,60

PERFETTA
ADESIONE SU
SUPERFICI NON
POROSE



SIL-UNI sigillante siliconico acetico puro universale, ad elevata purezza, con antimuffa, per sigillature durevoli, con caratteristiche di elasticità, adesione e resistenza alle alte e basse temperature. Temperatura lavorabilità: da 0 a 40°C; tempo di lavorabilità: 12 minuti. Formato: 280 ml.

Cod. Listino € **Netto €**

TRASPARENTE

CH6650120400280	3,70	1,70
-----------------	------	------

NERO

CH665012040280N	4,05	2,50
-----------------	------	------

ANTIMUFFA



SIL-NEU sigillante siliconico neutro puro, con antimuffa, elevata elasticità, adesione, resistenza alle alte e basse temperature e agli UV. Elevata adesione su tutti i supporti; non provoca corrosione. Temperatura lavorabilità: da 0 a 40°C; tempo di lavorabilità: 25 minuti. Formato: 310 ml.

Cod. Listino € **Netto €**

TRASPARENTE

CH6650120400310	5,50	2,98
-----------------	------	------

BIANCO

CH6650120403108	6,20	3,50
-----------------	------	------

PITTURABILE
VERNICIABILE



SIG-ACRY sigillante acrilico puro, di prima qualità, ad elevato contenuto di resine, elevata elasticità e lavorabilità, adesione e resistenza agli sbalzi di temperatura e agli agenti atmosferici. Adatto a tutti i materiali edili e cartongesso; applicabile anche su superfici umide. Temperatura lavorabilità: da 5 a 50°C; tempo di lavorabilità: 5 minuti; colore: bianco. Formato: 310 ml.

Cod. Listino € **Netto €**

CH6660120400310	3,50	2,00
-----------------	------	------

ELEVATA
RESA IN
VOLUME



POLY-FOAM schiuma poliuretanic manuale e per pistola, idonea per riempimento, sigillatura e fissaggio di interpedini e fessure su supporti di ogni genere, dai materiali edili, al legno e al metallo. Non cola su superfici verticali, resiste alla temperatura da -60°C a +100°C, all'invecchiamento e all'acqua. Eccellente stabilità dimensionale; rapido indurimento. Formato: 750 ml.

Cod. Listino € **Netto €**

Manuale

CH667012040750M	10,50	5,40
-----------------	-------	------

Per pistola

CH667012040750P	10,50	5,40
-----------------	-------	------

ELEVATA
TIXOTROPIA



CHEM-FIX ancorante chimico bi-componente ad iniezione, in resina poliestere ad altissima resistenza, non cola su pareti verticali, massima tenuta di ancoraggi su muratura forata, senza stirene. Temperatura di utilizzo e stoccaggio della cartuccia compresa tra +5 e +25°C.

Cod. Listino € **Netto €**

Formato 300 ml.

CH6680120400280	14,10	6,50
-----------------	-------	------

Formato 380 ml.

CH6680120400380	14,35	6,50
-----------------	-------	------



POLY-CLEAN spray di nuova formulazione per la rimozione della schiuma poliuretanic, ha effetto su residui di schiuma non ancora induriti. Ideale per la pulizia dell'attrezzatura utilizzata e per la rimozione di schiuma poliuretanic da indumenti e da altri materiali. Formato: 500 ml.

Cod. Listino € **Netto €**

CH6670120500400	8,95	5,70
-----------------	------	------



Pistola sigillante a stelo leggera, con asta di spinta da 8 mm, piattello bullonato, sistema di spinta ad alta resistenza e sistema "anti-goccia"; specifica per tutti i tipi di sigillanti e siliconi in cartuccia

Cod.	Listino €	Netto €
SP00100701000PS	11,70	5,90



Pistola sigillante a stelo professionale, con asta di spinta da 8 mm, sistema di spinta S.T.D., fondello rinforzato in acciaio e sistema "anti-goccia"; specifica per tutti i tipi di sigillanti e siliconi in cartuccia; per uso professionale

Cod.	Listino €	Netto €
SP00100701000PP	28,80	13,90



Pistola sigillante a tubo manuale, con sistema di spinta S.T.D. e sistema "anti-goccia", dotata di porta ugelli e 5 ugelli tecnici; specifica per cartucce di sigillanti da 300/400/600 ml; per uso professionale

Cod.	Listino €	Netto €
PER CARTUCCE DA 300/400 ml		
SP0010070100PM4	52,80	24,90
PER CARTUCCE DA 600 ml		
SP0010070100PM6	66,25	33,00



Pistola per schiuma poliuretanic, con otturatore in ottone; estrusione controllata

Cod.	Listino €	Netto €
SP0010070100PSP	30,00	15,90



Pistola sigillante coaxiale manuale, con sistema di spinta ad alta resistenza, fine corsa regolabile e sistema "anti-goccia"; specifica per cartucce bi-componenti da 380/410 ml; rapporto miscelazione 10:1

Cod.	Listino €	Netto €
SP0010070100PMC	48,80	24,90



Pistola in teflon per schiuma poliuretanic, per uso professionale; particolare rivestimento antiaderente in TEFLON per una rapida pulizia della pistola; estrusione controllata

Cod.	Listino €	Netto €
SP0010070100PST	54,00	26,90



Pompetta soffiante per pulizia fori da 280 ml.

Cod.	Listino €	Netto €
SP001007010000S	19,40	9,90

Sigillante bituminoso anticorrosione, multiuso, a lunga durata.

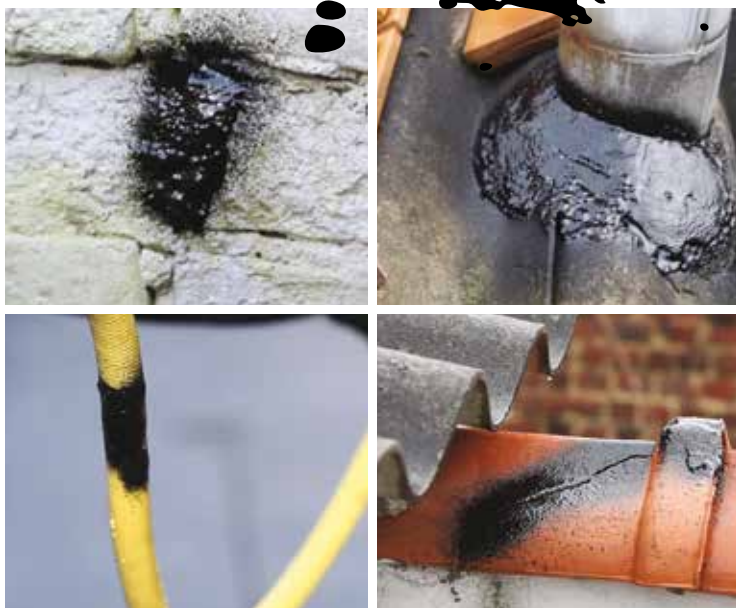

* Esempi applicazioni prodotto



COVER SEAL: sigillante bituminoso persistente ad azione anticorrosiva ed impermeabilizzante. Il prodotto, dopo l'asciugatura, crea un film flessibile che garantisce una protezione efficiente e duratura. Ideale per protezioni esterne quali: tetti, pavimenti, strutture in acciaio, piloni, cisterne, ecc.; è resistente all'acqua e protegge le superfici di calcestruzzo, cemento, plastica, legno, ecc. Dopo l'applicazione, il prodotto può essere verniciato.



Cod.	Listino €	Netto €
COVER SEAL		
CH9400102000300	19,10	14,90
MANICO EROGATORE		
CH940010200030M	1,92	1,50



FULL DET, sgrassatore detergente universale ad altissima concentrazione in grado di solubilizzare ed emulsionare ogni tipo di sporco, particolarmente adatto per la rimozione di sporchi di origine minerale: morchia, catrame, fluidi da taglio, lubrificanti. Formula concentrata a base di tensioattivi cationici. Non contiene solventi e componenti nocivi per l'operatore.

Cod.	Listino €	Netto €
Formato 1 lt.		
CH9410030100001	7,95	4,80
Formato 5 lt.		
CH9410030110005	29,50	17,70
Formato 25 lt.		
CH9410030110025	129,00	77,50



SIKUR DET, sgrassatore acquoso concentrato a pH neutro; diluibile in acqua, formulato appositamente per pulire a fondo le superfici lavabili e i pavimenti da sporchi tenaci. Oltre a detergere, profuma l'ambiente con una gradevole fragranza agli agrumi. Non richiede risciacquo e non è corrosivo; può essere utilizzato anche con macchine lavasciuga pavimenti.

Cod.	Listino €	Netto €
Formato 5 Kg.		
CH9390030100005	37,40	22,40
Formato 30 Kg.		
CH9390030100030	198,00	119,00



SUPER DET, detergente bifasico per la rimozione rapida ed energica dello sporco tenace e dello smog da tutte le superfici. Viene impiegato principalmente nella pulizia dei veicoli industriali, macchine movimento terra, pavimenti di officine, ecc. Formato 5 kg.

Cod.	Listino €	Netto €
CH9450030100005	49,35	29,60



IGIENIZZANTE

IGIENI DET, detergente, deodorante e igienizzante a base quaternaria, diluibile in acqua; utilizzabile su qualsiasi superficie lavabile. Disponibile nella gradevole profumazione di pino. Formato 5 kg.

Cod.	Listino €	Netto €
CH9430030100005	27,25	16,40



ANTI OSSIDANTE

NO RUGGINE, antiruggine a spruzzo e ad immersione, appositamente formulato per additivare i bagni detergenti alcalini a freddo e a caldo, i bagni di risciacquo, le soluzioni di raffreddamento. Elevato potere antiossidante; non contiene soda caustica e nitriti, non provoca schiuma. Formato 30 kg.

Cod.	Listino €	Netto €
CH9420030100030	198,00	119,00



LAVAGGIO MOTORI

MOTO DET, sgrassatore acquoso per il lavaggio dei motori, a pH neutro, diluibile in acqua. Impiegato principalmente nel settore automotive per il lavaggio di motori, vani motore, ecc. Non è corrosivo, non intacca i metalli e la quasi totalità delle vernici e delle materie plastiche. Formato 30 kg.

Cod.	Listino €	Netto €
CH9400030100030	215,00	129,00



Idropulitrice NEREO 165

Ad acqua fredda, struttura verticale pratica ed ergonomica. Dotata di dispositivi "easy-start" e "total-stop", protezione termica del motore, attacco rapido aspirazione acqua. Elettropompa a tre pistoni assiali, disposta in verticale con pompa in basso e costruzione interamente in metallo, senza materiale plastico. Testata pompa in ottone.

Accessori in dotazione standard: pistola con protezione, lancia con ugello regolabile, lancia con ugello rotante, lancia schiumogena, avvolgitubo, kit tubo gomma mandata da 8 mt. e idrospazzola fissa.

Cod.	Volt	Bar	Giri Motore	Portata max l/h	Potenza assorbita kW	Listino €	Netto €
IM000010300150N	230	150	2800	480	2,3	416,00	279,00



NEW

ACQUA FREDDA



Idropulitrice NETTUNO 130/160

Ad acqua fredda, struttura verticale pratica ed ergonomica, costruita interamente in metallo. Dotata di dispositivi "easy-start" e "total-stop"; protezione termica del motore, maniglia supplementare per il sollevamento, avvolgitubo posteriore e pratici alloggiamenti per gli accessori. Per uso domestico.

Accessori in dotazione standard: pistola con protezione, lancia senza testina ugello, testina ugello regolabile, lancia schiumogena, kit tubo gomma mandata, testina ugello rotante (solo per NETTUNO160) e idrospazzola fissa (solo per NETTUNO160).

Cod.	Volt	Bar	Giri Motore	Portata max l/h	Potenza assorbita kW	Listino €	Netto €
NETTUNO 130							
IM000010300130N	230	130	2800	360	1,7	294,00	226,00
NETTUNO 160							
IM000010300160N	230	160	2800	480	2,3	352,00	256,00

Idropulitrice GIOVE 320

Ad acqua fredda, struttura verticale pratica ed ergonomica ad ingombro ridotto. Dotata di dispositivi "easy-start" e "total-stop"; protezione termica del motore, manometro pressione, dispositivo di aspirazione detergente da tanica esterna regolabile con filtro, serbatoio detergente facilmente removibile, pompa a 3 pistoni assiali e testata in ottone. Monofase. Per uso semiprofessionale gravoso.

Accessori in dotazione standard: pistola con protezione, lancia angolata con testina detergente senza ugello, ugello con getto a lama 15° attacco 1/4", kit tubo gomma mandata da 8 mt.

Cod.	Volt	Bar	Giri Motore	Portata max l/h	Potenza assorbita kW	Listino €	Netto €
IM000010300320G	230	150	2800	600	2,9	746,00	492,00



ACQUA CALDA



Carioli
FORNITURE INDUSTRIALI

Al centro del tuo lavoro

Idropultrici PLUVIO 120/200

Ad acqua calda, con motore a 4 poli (1400 giri/min), capacità serbatoio gasolio 18 lt, con galleggiante di livello e filtro di riempimento; aspirazione acqua diretta con filtro aspirazione a cartuccia ispezionabile; aspirazione detergente in bassa pressione con regolazione della quantità da serbatoio interno, possibilità di aspirazione da tanica esterna. Dotata di dispositivi "total-stop" temporizzato e "easy-start" (solo modello PLUVIO 120). Partenza ritardata del bruciatore; valvola di sicurezza professionale; protezione termica della caldaia; termostato di regolazione temperatura; interruttore rotativo per accensione; teleruttore e protezione del motore con controllo amperometrico; Per uso professionale.

Accessori in dotazione standard: pistola con protezione, lancia angolata con testina detergente senza ugello, ugello con getto a lama 25° attacco 1/4", kit tubo gomma mandata da 10 mt.

Cod.	Volt	Bar	Giri Motore	Portata max l/h	Potenza assorbita kW	Listino €	Netto €
PLUVIO 120							
IM000010300120P	230	120	1400	660	3,0	2.565,00	1.819,00
PLUVIO 200							
IM000010300200P	400	200	1400	900	7,0	2.970,00	2.199,00



Idropultrice OCEANO 150

Ad acqua calda, con elettropompa a 3 pistoni assiali disposta in orizzontale con pompa in basso, costruita interamente in metallo e testata in ottone. Dotata di dispositivi "easy-start" e "total-stop"; protezione amperometrica del motore, serbatoio gasolio e detergente integrati, manometro pressione, aspirazione acqua diretta con detergente in bassa pressione, termostato per regolazione temperatura, partenza ritardata del bruciatore. Per uso semiprofessionale.

Accessori in dotazione standard: pistola con protezione, lancia angolata con testina detergente senza ugello, ugello con getto a lama 15° attacco 1/4", kit tubo gomma mandata da 8 mt.

Cod.	Volt	Bar	Giri Motore	Portata max l/h	Potenza assorbita kW	Listino €	Netto €
IM000010300150O	230	150	2800	540	2,7	1.429,00	943,00



Nebulizzatore con serbatoio carrellato da 24lt; dotato di indicatore di livello, treccia da 10mt. in RILSAN e lancia in acciaio inox da 75cm; colore grigio.

Cod.	Listino €	Netto €
IM0000200100024	225,00	138,00



Nebulizzatore con serbatoio in acciaio inox carrellato, da 24lt; dotato di indicatore di livello con protezione, treccia da 10mt. in RILSAN e lancia in acciaio inox da 75cm.

Cod.	Listino €	Netto €
IM000020010024I	469,00	289,00



IDRO DET

Sgrassante concentrato a triplice effetto per idropultrici a caldo, ideale per rimuovere sporchi pesanti da particolari meccanici e macchinari, sgrassare superfici metalliche, pulire e brillantare parti verniciate; formato 5 kg.

Cod.	Listino €	Netto €
CH9480030100005	39,15	25,50



NEW

DUSTY 150: aspirapolvere a sviluppo verticale, silenzioso e maneggevole, dalle ottime prestazioni. Dimensioni ridotte, ma grande capacità (sacchetto carta da 12 l). Ideale per pulizie in aree di piccole e medie dimensioni. Capacità serbatoio 14 l, potenza max 1000 W, portata aria 45 l/s, 1 motore, peso 6 kg, dimensioni 320x320x520 mm.

Cod.	Listino €	Netto €
IM000010200D150	149,00	119,00



3 MOTORI

WETTY 803 B: Aspiratore solidi-liquidi carrellato, di grandi prestazioni, dotato di serbatoio in acciaio inox e kit antistatico, ha la possibilità di utilizzare accessori da Ø 40 per portate elevate, possibilità di utilizzare un singolo motore, due o tre contemporaneamente, involucro con capacità di basculamento e con gancio di bloccaggio; capacità serbatoio 80 l; potenza max 3450 W; portata aria 150 l/s; 3 motori; peso 26 kg; dimensioni 610 x 520 x 920 mm.

Cod.	Listino €	Netto €
IM000010200W803	694,00	548,00

WETTY 221: Aspiratore solidi-liquidi capacità serbatoio 22 l; potenza max 1150 W; portata aria 53 l/s; 1 motore; peso 8,8 kg.; dimensioni 410 x 410 x 560 mm, filtro cartuccia HEPA opzionale, sacchetto carta opzionale.

Cod.	Listino €	Netto €
IM000010200W221	249,00	195,00



WETTY 351: Aspiratore solidi-liquidi caratterizzato da robusto serbatoio in acciaio inox e dotato di kit antistatico, filtro tela in dotazione, filtro cartuccia HEPA opzionale; capacità serbatoio 36 l; potenza max 1150 W; portata aria 53 l/s; 1 motore; peso 10,4 kg; dimensioni 410 x 410 x 760 mm.

Cod.	Listino €	Netto €
IM000010200W351	323,00	255,00



WETTY 802: Aspiratore solidi-liquidi carrellato, di grande capacità, dotato di serbatoio in acciaio inox e kit antistatico, capacità serbatoio 80 l; potenza max 2300 W; portata aria 100 l/s; 2 motori; peso 21,3 kg; dimensioni 610 x 520 x 920 mm.

Cod.	Listino €	Netto €
IM000010200W802	528,00	417,00



WETTY 501: Aspiratore solidi-liquidi carrellato, di buona capienza e grande potenza, dotato di kit antistatico e serbatoio in acciaio inox, filtro tela in dotazione; capacità serbatoio 50 l; potenza max 1350 W; portata aria 58 l/s; 1 motore; peso 14 kg; dimensioni 500 x 500 x 840 mm.

Cod.	Listino €	Netto €
IM000010200W501	373,00	294,00





ALTE PRESTAZIONI

NEW



TOP WASH, vasca lavapezzi a sgrassatura biologica, ad alte prestazioni, di nuova tecnologia. Riscaldata a 38°C, funzionante con il principio di rigenerazione naturale che utilizza i microrganismi per trasformare semplicemente gli inquinanti in sorgente di cibo e di energia. Questo funzionamento garantisce una sgrassatura efficace ed economica dei pezzi.

Pulisce i pezzi senza l'utilizzo di solventi, rispettando l'ambiente e la salute degli operatori. Ergonomica, di semplice utilizzo, facilmente trasportabile grazie alle 4 ruote integrate, con vaschetta di immersione da 30 lt. Capacità 100 lt. Dimensioni 905x650x1080mm (LxPxH).

Cod.	Listino €	Netto €
IM0000300200100	3.400,00	2.350,00

BLUE LIQUID, soluzione detergente per vasche lavapezzi; formato 20 lt.

Cod.	Listino €	Netto €
IM000030020020L	184,00	120,00

BLUE TABLET, pastiglie detergenti per vasche lavapezzi; confezione da 4 pz.

Cod.	Listino €	Netto €
IM000030020004T	128,00	90,00

SGRASSATURA BIOLOGICA SENZA SOLVENTI

BIO WASH, vasca lavapezzi a sgrassatura biologica, riscaldata a 38°C, funzionante con il principio di rigenerazione naturale che utilizza i microrganismi per trasformare semplicemente gli inquinanti in sorgente di cibo e di energia. Questo funzionamento garantisce una sgrassatura efficace ed economica dei pezzi. Vasca in polietilene di media densità. Pulisce i pezzi senza l'utilizzo di solventi, rispettando l'ambiente e la salute degli operatori. Ergonomica, facile da utilizzare (un solo interruttore), con vaschetta di immersione da 13 lt. Capacità 60 lt. Dimensioni 810x640x1010mm (LxPxH).

Cod.	Listino €	Netto €
IM0000300200060	2.500,00	1.790,00

Guarda il video tutorial:



Kit di emergenza antisversamento universali adatti a fronteggiare sversamenti accidentali, circoscrivere e assorbire la maggior parte dei liquidi industriali, organici ed inorganici, idrocarburi, solventi, antigelo, acidi e basici. Adatti per industrie, trasportatori, aeroporti, ferrovie, officine, ecc.



Tappo troncoconico per otturazione falle, in poliuretano, colore giallo

Cod.	Listino €	Netto €
Ø 3,50/7,00 cm AST500060135070	85,00	67,90
Ø 6,00/9,20 cm AST500060160092	104,00	83,30
Ø 8,50/12,00 cm AST500060185012	108,00	86,50
Ø 12,00/18,00 cm AST500060112018	231,00	189,00
Ø 17,00/23,00 cm AST500060170023	270,00	216,00

Capacità di assorbimento **15 lt**, contenuto: 3 fogli grigi in fibra 100x80cm; 1 sacco per gli scarti; 1 paio di guanti. Dimensioni 32x42x10, fornito in contenitore in plastica compatto per piccoli sversamenti.

Cod.	Listino €	Netto €
ASK410040100001	36,30	26,50

Capacità di assorbimento **65 lt**, contenuto: 30 fogli grigi 50x40cm; 3 manicotti d. 8x120cm; 3 manicotti d. 8x60cm; 1 sacco oleoassorbente in granuli; 3 sacchi per gli scarti; 1 paio di guanti; 1 mascherina. Dimensioni 60x40x32, fornito in contenitore sovrapponibile in polietilene.

Cod.	Listino €	Netto €
ASK410040100003	209,00	152,00

Capacità di assorbimento **110 lt**, contenuto: 25 fogli grigi 50x40cm; 1 sacco oleoassorbente in granuli; 2 cuscini 40x40cm; 2 cuscini 20x20cm; 3 manicotti d. 8x120cm; 3 manicotti d. 8x240cm; 6 sacchi per gli scarti; 2 paia di guanti; 2 mascherine. Dimensioni 55x48x95, fornito in contenitore su ruote per medi sversamenti.

Cod.	Listino €	Netto €
ASK410040100004	330,00	242,00



Copritombino protettivo in PU non assorbente e flessibile per tombini e grate adiacenti a canali di scolo o reti idriche, impedisce infiltrazioni di liquidi inquinanti assicurando tenuta sullo scarico. Resistente ad acqua, olio e molti agenti chimici. Colori disponibili: nero e giallo. Dimensione: 60x60

Cod.	Listino €	Netto €
AST500050100060	129,00	119,00



Diga di sbarramento in PU flessibile resistente ad acqua, olio e molti agenti chimici, aderisce a qualunque pavimentazione. Argina gli sversamenti e devia i liquidi impedendone l'immissione negli scarichi. Il profilo ad incastro consente di chiudere perfettamente a cerchio la diga, o di collegarne più tra di loro per coprire la superficie interessata. Dimensione: 8x10x300 (h/p/l)

Cod.	Listino €	Netto €
ASD500050100300	431,00	399,00



ASS-UNI, assorbente granulare universale per oli, grassi, idrocarburi e prodotti chimici, conforme alla Normativa Europea per l'impiego su pavimentazioni stradali EU CEN TS 15366:2010. Ecologico, a base di componenti naturali, privo di sostanze tossiche e non infiammabile. Antisdrucciolo, non rilascia nel tempo la sostanza assorbita e non lascia residui.

La sua struttura multicellulare a celle aperte conferisce un enorme potere assorbente rendendolo il prodotto ideale per sversamenti di piccola e media entità durante il ciclo produttivo. Assorbimento olio 130%; peso specifico 4,5-5,5.

Cod.	Formato kg.	Dim. granuli (mm)	Listino €	Netto €
CH9600070900045	4,5	2,00 - 4,8	10,20	8,25
CH9600070900007	7	0,80 - 2,00 fine	21,40	17,35



ASS-ACID PLUS, neutralizzatore ed assorbente, permette il rapido e completo assorbimento dell'acido solforico in caso di sversamento accidentale di sostanze acide, evitando contemporaneamente la formazione di rifiuti speciali pericolosi. Prodotto certificato in ottemperanza al D.M. 20/2011 del Ministero dell'Ambiente. Formato 10 kg.

Cod.	Listino €	Netto €
CH960007020010P	80,00	33,30



Manicotti universali, costituiti in melt blown, adatti per situazioni di emergenza in cui è necessario contenere, arginare e assorbire liquidi potenzialmente inquinanti. Limitano la diffusione alle zone circostanti di oli e inquinanti, e in caso di grossi sversamenti possono essere collocati in serie di due o tre.

Cod.	Pz. per conf.	Capacità assorbimento	Listino €	Netto €
Dimensioni: 8x60 cm.				
ASM200020100860	32	96 lt/conf	112,00	88,70
Dimensioni: 8x120 cm.				
ASM200020100812	24	144 lt/conf	164,00	129,00
Dimensioni: 8x240 cm.				
ASM200020100824	12	144 lt/conf	164,00	129,00



Fogli universali, composti da una superficie calandrata, si impregnano rapidamente del liquido, favorendo un assorbimento istantaneo e la ritenzione dello stesso; resistono allo strappo e perdono poche fibre. Sono adatti per il mantenimento e la pulizia generale delle aree d'impiego o per gocciolamenti sui banchi di lavoro.

Cod.	Fogli per confezione	Capacità assorbimento	Listino €	Netto €
Dimensioni: 50x40 cm.				
ASF200020105040	100	105 lt/conf	144,00	113,00
Dimensioni: 100x80 cm.				
ASF200020110080	50	210 lt/conf	288,00	228,00



NEW



STOP ALLO SPRECO

RECYCLE UNIT, riciclatore di assorbente mobile in polietilene ad alta densità (PEHD), utilizzabile in caso di problemi di sversamento, dotato di setaccio, pala, scopa e contenitore per la raccolta dell'assorbente riutilizzabile (non impregnato). **Consente di separare l'assorbente sporco dall'assorbente riutilizzabile.** Funziona unicamente con le ricariche di assorbente **COTTON POWDER** in dotazione, permettendo un assorbimento istantaneo. Ha una capacità di 50 lt. max (2 ricariche).

L'assorbente universale **COTTON POWDER** è naturale, **a base di fibre di cotone.** Assorbe **8 volte di più rispetto agli assorbenti tradizionali**, non lascia alcun residuo di grasso, garantisce un assorbimento istantaneo ed è riutilizzabile fino a completa saturazione; quando satura, la polvere forma dei grumi. **COTTON POWDER** non rilascia il prodotto assorbito, non è abrasivo, **non contiene silice** ed è biodegradabile. Efficace su qualsiasi tipo di superficie: cemento, resina, asfalto, vernice, smalto, ecc.

Cod.	Formato	Listino €	Netto €
RECYCLE UNIT			
IM0000300200050	L570xI689xH1090 mm	559,00	495,00
COTTON POWDER			
IM000030020025S	25 lt	108,00	91,00



riciclabile
riutilizzabile

Guarda il video tutorial:





autoadesiva
flessibile
traspirante

BLUSKIN: benda protettiva di primo soccorso, unica, specifica per tagli o abrasioni di mani e braccia nel settore industriale. Può essere utilizzata immediatamente dopo il trattamento iniziale della ferita; possiede un'eccellente resistenza ad acqua, grasso e sporco. Si taglia senza l'ausilio di forbici, aderisce solo su se stessa, non si appiccica a pelle e capelli, non impedisce i movimenti. Rimozione semplice e indolore; ideale come protezione di medicazioni già esistenti. Formato 50mm x4,5mt.

Cod.	Listino €	Netto €
CH8900101000005	24,75	11,90

Guarda il video tutorial:



ttake[®]



MANI GEL: gel lavamani abrasivo bianco, senza solventi; 5 kg.

Cod.	Listino €	Netto €
CH9050020100005	50,00	29,00



MANI CREAM: crema lavamani pompabile, con effetto abrasivo, pH iso-epidermico, 5 kg.

Cod.	Listino €	Netto €
CH9040020100000	37,10	20,40



MANI OFFICE: sapone liquido al pH neutro; svolge un'azione delicata e detergente lasciando le mani morbide, protette e gradevolmente profumate.

Cod.	Listino €	Netto €
------	-----------	---------

FORMATO 1 Lt

CH9030020100001	4,55	2,90
-----------------	------	------

FORMATO 5 Kg

CH9030020100005	21,50	14,05
-----------------	-------	-------



TNT UMI: salviette detergenti e sgrassanti in TNT, con un lato abrasivo, 100 strappi.

Cod.	Listino €	Netto €
CH9010020100000	26,90	18,80



MANI BAR: crema barriera mani, protegge le mani con un guanto invisibile, 400 ml.

Cod.	Listino €	Netto €
CH9060020100000	8,25	5,35



MANI SAN: gel lavamani senza uso di acqua, 200 ml.

Cod.	Listino €	Netto €
CH9000020100000	8,25	5,35

Guarda il video tutorial:





SCRAT, pasta lavamani ai gusci di nocciola. Rimuove dalle mani i residui di grasso, vernice, macchie di ogni genere, elimina tutti gli odori sgradevoli, **NON CONTIENE SOLVENTI E SILICE**, lascia le mani pulite e morbide. La pasta lavamani SCRAT è prodotta con materie di prima qualità ed è ottenuta con i più moderni processi di lavorazione, il suo effetto abrasivo deriva da gusci di nocciola finemente tritati. Disponibile nei formati da 1 kg. e da 4 kg.

Cod.	Listino €	Netto €
Formato 1 Kg		
CH9060020700001	3,50	2,40
Formato 4 Kg		
CH9060020700004	10,10	6,90



TOP QUALITY



VULCANO: pasta lavamani a base di roccia lavica; ad alto potere pulente, agisce in profondità proteggendo le pelli delicate ed evitando screpolature. Particolarmente indicata per rimuovere dalle mani lo sporco più tenace (olio, grasso, vernice, ecc.). Non ottura i lavandini perché si scioglie a contatto con l'acqua; **NON CONTIENE SOLVENTI E SILICE**. Disponibile nei formati da 1 kg. e da 4 kg.

Cod.	Listino €	Netto €
Formato 1 Kg		
CH9060020700010	5,00	3,50
Formato 4 Kg		
CH9060020700040	15,00	10,50

Gtake[®]

TechnoTradeGroup[®]

Occhiali WELD-PLUS, con **filtro per saldatura a gas PC DIN 5**, montatura confortevole ed ergonomica, astine di colore verde scuro trasparenti per avere migliore luminosità in ambienti oscuri, e con piccole prese d'aria per permettere un piccolo ricambio di aria in condizioni di forti esposizioni a fonti di calore; grado di protezione F, resistenza alla temperatura da -5°C a +55°C; settori di utilizzo: industria generica e industria metallurgica, utilizzabili specificatamente durante lavori di saldatura a gas e tecniche affini; CE EN 166 + EN 169

Cod.	Listino €	Netto €
AN00101FLD5HW01	8,10	6,30

PER SALDATURA



Occhiali POLAR-TOP, con **filtro solare polarizzato PC UV400 grigio**, lenti polarizzate per una migliore definizione dei contorni e dei colori senza riflessi; montatura confortevole, completamente avvolgente e resistente, astine e naselli in bicomponente; grado di protezione F, resistenza alla temperatura da -5°C a +55°C; settori di utilizzo: edilizia e costruzioni, industria generica, industria metalmeccanica; CE EN 166 + EN 172

Cod.	Listino €	Netto €
AN00101EAPOLEY1	33,00	25,30

POLARIZED



Occhiali UV-TOP, con lenti antigraffio e antiappannanti, **filtro PC UV400 trasparente**, montatura confortevole, completamente avvolgente e resistente, astine e naselli in bicomponente, grado di protezione F, resistenza alla temperatura da -5°C a +55°C; settori di utilizzo: edilizia e costruzioni, industria generica, industria metalmeccanica; CE EN 166 + EN 170

Cod.	Listino €	Netto €
AN00101EATREY01	13,45	10,20



Occhiali SUN-PLUS, con lenti antigraffio e antiappannanti, **filtro solare PC UV400**, montatura confortevole, completamente avvolgente e resistente, astine in bicomponente, grado di protezione F, resistenza alla temperatura da -5°C a +55°C; settori di utilizzo: edilizia e costruzioni, industria generica, industria metalmeccanica; CE EN 166 + EN 172

Cod.	Listino €	Netto €
AN00101EPSUNEY1	6,90	5,40



Occhiali UV-HD, con lenti antigraffio e antiappannanti, **filtro PC UV400 giallo alta visibilità**, montatura confortevole, completamente avvolgente e resistente, astine in bicomponente, grado di protezione F, resistenza alla temperatura da -5°C a +55°C; settori di utilizzo: edilizia e costruzioni, industria generica, industria metalmeccanica; utilizzabili in ambienti interni o esterni in caso di scarsa illuminazione, nebbia e neve; CE EN 166 + EN 170

Cod.	Listino €	Netto €
AN00101EPYEY001	6,90	5,40

ALTA VISIBILITÀ



Occhiali UV-PLUS, con lenti antigraffio e antiappannanti, **filtro PC UV400 trasparente**, montatura confortevole, completamente avvolgente e resistente, astine in bicomponente, grado di protezione F, resistenza alla temperatura da -5°C a +55°C; settori di utilizzo: edilizia e costruzioni, industria generica, industria metalmeccanica; CE EN 166 + EN 170

Cod.	Listino €	Netto €
AN00101EPTREY02	6,90	5,40



Occhiali UV-ECO, con lenti antigraffio e antiappannanti, **filtro PC UV400 trasparente**, montatura confortevole, completamente avvolgente e resistente, grado di protezione F; settori di utilizzo: edilizia e costruzioni, industria generica, industria metalmeccanica; CE EN 166 + EN 170

Cod.	Listino €	Netto €
AN00101ECTRSG03	3,35	2,95





Occhiali DOUBLE-LIGHT, con lenti antigraffio e antiappannanti, PC, **filtro UV400 trasparente ultravioletto**, montatura confortevole, ergonomica e resistente, con **astine e fascia elastica intercambiabili**. Dotato di **FOAM interno** per una maggiore aderenza al volto e prese d'aria per la ventilazione. Grado di protezione F, T resistenza alla temperatura da -5°C a +55°C; settori di utilizzo: edilizia e costruzioni, industria generica, industria metalmeccanica, sanità; CE EN 166 + EN 170.

Cod.	Listino €	Netto €
AN0010100INTRAW	14,80	11,30



Occhiali DOUBLE-SUN, con lenti antigraffio e antiappannanti, **filtro solare PC UV400**, colore grigio, montatura confortevole, ergonomica e resistente, con **astine e fascia elastica intercambiabili**. Dotato di **FOAM interno** per una maggiore aderenza al volto e prese d'aria per la ventilazione. Grado di protezione F, T resistenza alla temperatura da -5°C a +55°C; settori di utilizzo: edilizia e costruzioni, industria generica, industria metalmeccanica, sanità; CE EN 166 + EN 172.

Cod.	Listino €	Netto €
AN001010INSUNAW	14,80	11,30



Occhiali DOUBLE-POLAR, con **lenti polarizzate**, antigraffio e antiappannanti, **filtro PC UV400**, colore grigio. Le lenti polarizzate eliminano i riflessi e definiscono colori e contorni. Montatura confortevole, ergonomica e resistente, con **astine e fascia elastica intercambiabili**. Dotato di **FOAM interno** per una maggiore aderenza al volto e prese d'aria per la ventilazione. Grado di protezione F, T resistenza alla temperatura da -5°C a +55°C; settori di utilizzo: edilizia e costruzioni, industria generica, industria metalmeccanica, sanità; CE EN 166 + EN 172.

Cod.	Listino €	Netto €
AN001010INPOLAW	37,50	28,10

POLARIZED



Occhiali OPTICAL, con lenti antigraffio e antiappannanti in policarbonato, classe ottica 1 (utilizzo continuo); montatura confortevole e protettiva, panoramica, con astine regolabili in lunghezza; nasello in gomma e **supporto per lenti graduate**. Grado di protezione F; settori di utilizzo: industria generica, industria metalmeccanica, sanità; CE EN 166.

Cod.	Listino €	Netto €
AN0010100OTRXSG	19,90	14,90

NEW



Occhiali FOCUS, graduati monofocali, indicato per soggetti con problemi di presbiopia. Lenti antigraffio, **filtro UV in CR39 di classe ottica 1**, montatura confortevole, completamente avvolgente e resistente, astine in bicomponente, grado di protezione S. Settori di utilizzo: industria generica, industria metalmeccanica, sanità, tempo libero; CE EN 166.

Cod.	Graduazione	Listino €	Netto €
AN0010100REC001	+1	26,00	19,80
AN0010100REC015	+1,5	26,00	19,80
AN0010100REC002	+2	26,00	19,80
AN0010100REC025	+2,5	26,00	19,80
AN0010100REC003	+3	26,00	19,80

MONOFOCALI



Occhiali COVER-PLUS, con lenti antigraffio e antiappannanti, **filtro PC UV controimpatto trasparente**, montatura confortevole, ergonomica e resistente, completamente avvolgente. L'occhiale può essere **indossato sopra qualunque occhiale da vista**. Dotato di astine blu trasparente per attenuare il riflesso delle stanghette degli occhiali all'interno. Grado di protezione F; settori di utilizzo: edilizia e costruzioni, industria generica, industria metalmeccanica, sanità; CE EN 166 + EN 170.

Cod.	Listino €	Netto €
AN0010100DOTRSG	4,95	3,80





RESISTENTE
AI TRUCIOLI

UNICA: S3 HRO SRC, tomaia in pelle fiore traspirante idrorepellente, fodera in tessuto PLASMAFEEL, soletta termoformata Fusstatic estraibile, suola in poliuretano-gomma, puntale in composito 200J, lamina in composito Perforazione Zero, misure da 38 a 48; eccezionale resistenza ai trucoli

Cod. Listino € Netto €

UNICA

ANUNI0010100038/39...48	99,00	75,00
-------------------------	------------------	-------

UNICA MID

ANUNIM010100038/39...48	105,00	79,50
-------------------------	-------------------	-------



SPECIFICA
PER
SALDATURA

RUTILIO: S3 SRC HRO, tomaia in pelle traspirante idrorepellente, fodera in tessuto PLASMAFEEL, soletta termoformata Fusstatic estraibile, suola in poliuretano e gomma, puntale in composito 200J, lamina in composito Perforazione Zero, misure da 38 a 48, specifica per l'industria pesante (acciaierie, saldatura, ecc.)

Cod. Listino € Netto €

ANRUT0010100038/39...48	99,00	64,00
-------------------------	------------------	-------



TOPAZIO: S3 SRC, tomaia in pelle scamosciata traspirante e tessuto anti-strappo idrorepellente, fodera in tessuto PLASMAFEEL, soletta termoformata Fusstatic estraibile, suola in poliuretano bidensità, puntale in composito 200J, lamina in composito Perforazione Zero, misure da 36 a 48 e da 39 a 48 per la versione MID

Cod. Listino € Netto €

TOPAZIO

ANTOP0010100036/37...48	77,50	49,00
-------------------------	------------------	-------

TOPAZIO MID

ANTOPM010100039/40...48	81,50	53,00
-------------------------	------------------	-------



IDEALE
PER
L'ESTATE

TOPAZIO COOL: S1 SRC, in pelle scamosciata interamente sfoderata e traforata, super leggera e confortevole, soletta AIR GEL termoformata estraibile che favorisce l'asciugatura rapida garantendo un piede fresco e asciutto, suola in poliuretano bidensità "ultra-light" antistatico, battistrada ad elevato grip per maggiore resistenza all'usura, agli oli e idrocarburi, puntale in materiale composito 200J, fibra di vetro, ultraleggero, misure da 36 a 48; ideali per la stagione estiva.

Cod. Listino € Netto €

ANTOC0101000036/37...48	81,50	49,00
-------------------------	------------------	-------



DISPONIBILE
DAL N.35

TITANIO: S1P SRC, tomaia in pelle scamosciata traspirante con inserti in tessuto, fodera in tessuto PLASMAFEEL, soletta termoformata Fusstatic estraibile, suola in poliuretano bidensità, puntale in composito 200J, lamina in composito Perforazione Zero, misure da 35 a 48

Cod.	Listino €	Netto €
ANTIT0010100035/36...48	67,00	42,50



BEST
SELLER

ARDESIA: S3 SRC, tomaia in pelle traspirante idrorepellente, fodera in tessuto PLASMAFEEL, soletta termoformata Fusstatic estraibile, suola in poliuretano bidensità, puntale in composito 200J, lamina in composito Perforazione Zero, misure da 36 a 48 e da 39 a 48 per la versione MID

Cod.	Listino €	Netto €
ARDESIA		
ANARD0010100036/37...48	75,50	48,00
ARDESIA MID		
ANARDM010100039/40...48	78,00	49,00

NEW



T-FLEX: S3 SRC, tomaia in pelle scamosciata idrorepellente e Cordura elasticizzato per la massima flessione del piede, puntalino in pelle resistente a strappi e abrasioni, profondo incavo posteriore per la libera deambulazione della caviglia, fodera in tessuto PLASMAFEEL, soletta termoformata in FUSSTATIC estraibile e antibatterica con inserto "absorber-shock", suola in poliuretano bidensità antistatico, puntale in composito ultraleggero 200J con ritorno elastico superiore, ideale per lavori che prevedono un piegamento delle ginocchia per lungo tempo, misure da 38 a 48.

Cod.	Listino €	Netto €
T-FLEX		
ANFLEL010100038...48	87,00	54,00
T-FLEX MID		
ANFLE010100038...48	89,00	56,00



QUARZO: S1P SRC, tomaia in pelle scamosciata traspirante, fodera in tessuto PLASMAFEEL, soletta termoformata Fusstatic estraibile, suola in poliuretano bidensità, puntale in composito 200J, lamina in composito Perforazione Zero, misure da 36 a 48

Cod.	Listino €	Netto €
ANQUA0010100036/37...48	69,50	44,00



MASSIMA
FLESSIBILITÀ

ttake®

PRODOTTI TECNICI
PER L'INDUSTRIA



**AFFIDABILITÀ
INNOVAZIONE
PRECISIONE
RESISTENZA**

14.000

referenze in 15 cataloghi tematici:

Abrasivi | Arredamento industriale | Assorbenti industriali
Calzature di sicurezza | Chimi ed accessori | Cleaning | DPI
Lame | Mandrini | Molle a gas
Morse modulari | Rampe di carico | Saldatura | Strumenti di misura | Utensili da taglio

Produzione, unicamente
MADE IN ITALY e MADE IN GERMANY



www.ttake.it | info@ttake.it



segui sui social



Carioli
FORNITURE INDUSTRIALI

Al centro del tuo lavoro

F.lli Carioli Utensileria Snc

Via XX Settembre, 18 | 24047 Treviglio (BG)

Tel. 0363.49904/5 | Fax 0363.301944

vendite@carioli.it | www.carioli.it



TechnoTradeGroup®